

2



Cerraduras

LA MANO

VISTA DESDE EL EXTERIOR DE LA VIVIENDA

DERECHA

IZQUIERDA



Empujando la puerta se abre hacia la derecha

Empujando la puerta se abre hacia la izquierda



	Descripción	Código
	<p>Modelo Mediana Evolution</p> <p>Para puertas de interior, entrada 35, 50 y 60 mm y entre ejes 85 mm. Con resbalón de nylon silencioso, y sistema Quick latch para mano. Frente de 18. Cuadradillo de 8 mm. Niquelada.</p>	<p>AGBB011035006</p>



	Descripción	Código
--	-------------	--------

Cerraduras multipunto



Serie 509-32 y 511-32 ARCU-BLOCK de seguridad, multipunto

Con 9 pestillos cilíndricos frontales y 2 verticales, cerradura central A509-32 de 2 vueltas y picaporte, y dos cerraduras laterales.
 Entrada de 60 mm.
 Llave de gorja con cabezal de plástico.
 Cerradero: 2110x32 (alto x ancho).
 Bocallave ref. 8.55.
 Acabado dorado o cromado.
Tiene mano.

ARC509-32.1
 (Derecha, dorada. Consultar otras referencias).

El modelo 511-32 no lleva los dos pestillos verticales, con cerradura A511-32.

Opción con cilindro de perfil suizo con 5 llaves de puntos de alpaca



	Descripción	Código
	<p>Serie 509-45 y 511-45 ARCU-BLOCK de seguridad, multipunto, anti-palanca</p> <p>Con 7 pestillos cilíndricos frontales y 2 verticales, cerradura central A509-45 de 2 vueltas y picaporte, y dos cerraduras laterales. Entrada de 60 mm. Llave de gorja con cabezal de plástico. Cerradero: 2110x45 (alto x ancho), anti-palanca en forma de L, frontal en forma de Z. Acabado dorado o cromado. Travesaño en forma de U y L. Bocallave ref. 8.55. Tiene mano.</p> <p>El modelo 511-45 tiene 9 pestillos frontales, sin verticales, con cerradura A511-45. El modelo 513-45 incorpora 11 pestillos frontales y 2 verticales con 5 cerraduras A513-45 de 3 pestillos la central y 2 las laterales. Opción con cilindro de perfil suizo con 5 llaves de puntos de alpaca en todos los modelo</p> <p>La cerradura 1509-45 es como la 509-45 y la 1513-45 como la 513-45 con llave plana.</p>	<p>ARC509-45.1 (Derecha, dorada. Consultar otras referencias).</p> 

	<p>Modelo 5000 de EZCURRA para las ARCU-BLOCK 509/511 y 1509/1513</p> <p>Cerradura con sistema anti-palanca de 2 vueltas, con frente de 45 mm en Z. Travesaños en L y U de 45x1000 mm. En gorja o con cilindro DS15. Entrada 60 o 50 mm. Entre ejes 85 o 70 mm. Escudo 424-P de acero templado y amarre interior. Acabado dorado o cromo mate. Opción SB (sistema de bloqueo) de doble intervención, y llave de servicio. Amaestramientos. Tiene mano.</p>	<p>EZCSB5000/3Z/60DCM (Para una SB de 60, cromo, derecha. Consultar otras referencias).</p>
---	---	---

Cerraduras monopunto

	<p>Modelo 301, monopunto</p> <p>Con 3 pestillos cilíndricos, de gorja de 2 vueltas. Entrada de 40, 50 o 60 mm. Llave de gorja con cabezal de plástico. Acabado dorado. Bocallave ref. 8.37.</p>	<p>ARC301/60 (Para la entrada de 60 mm).</p>
---	--	--



	Descripción	Código
	<p>Modelo 302, monopunto</p> <p>Con 3 pestillos cilíndricos, de gorja de 2 vueltas y picaporte. Entrada de 40, 50 o 60 mm. Llave de gorja con cabezal de plástico. Acabado dorado. Bocallave ref. 8.37.</p>	<p>ARC302/60 (Para la entrada de 60 mm).</p>
	<p>Modelo 304, portería</p> <p>Cerradura de portería con pestillo resbalón, entrada 50 mm. Con 2 llaves de gorja y otra maestra que bloquea el picaporte. Cada cerradura lleva grabada un número para facilitar el copiado de llaves. Dorada. Tiene mano.</p>	<p>ARC304/50D (Mano derecha).</p>
	<p>Modelo 322, portería</p> <p>Cerradura de portería con dos pestillos cilíndricos, gorja de 2 vueltas y picaporte. Entrada 50 mm. Con 2 llaves de gorja opción metálica o con cabezal de plástico. Dorada. Bocallave re. 8.37. Tiene mano.</p>	<p>ARC322-50D (Mano derecha).</p>
	<p>Modelo 319 monopunto</p> <p>Cerradura de gorjas de una vuelta con dos pestillos cilíndricos, frente cromado. Entrada 25 mm. 3 llaves de gorja de metal. Bocallave ref. 8.21.</p>	<p>ARC319</p>

	Descripción	Código
	<p>Modelo 320 portería</p> <p>Cerradura de gorjas con picaporte resbalón, con 2 llaves de gorja de metal mas 1 llave maestra para el bloqueo del picaporte. Cromada. Entrada 25 mm. Tiene grabada el número de combinación para la copia de la llave. Tiene mano.</p>	<p>ARC320D (Mano derecha).</p>
	<p>Modelo 321 monopunto</p> <p>Cerradura de gorjas de 1 vuelta con 2 pestillos cilíndricos y picaporte resbalón que la llave acciona desde el exterior. 3 llaves de gorja de metal. Cromada. Entrada 25 mm. Bocallave ref. 8.21. Tiene mano.</p>	<p>ARC321D (Mano derecha).</p>
 <p data-bbox="156 1653 331 1680">Versión antigua.</p> <p data-bbox="391 1653 550 1680">Versión nueva.</p>	<p>Caja central para la ARCU-BLOCK 509/513 y 509N/513N</p> <p>Cerradura de gorjas de 3 pestillos cilíndricos y picaporte de 25x16 mm. Frente de 32 o 45 mm. Entrada de 60 mm. 5 llaves de gorja con cabezal de plástico. Cromada. Tiene mano.</p> <p>Las versiones nuevas 509N y 513N se diferencian únicamente por los pestillos que son ovalados de 20x18 mm.</p> <p>Las versiones con cilindro y 5 llaves de puntos de alpaca para la 509, 511 y 513 también tienen los pestillos ovalados.</p>	<p>ARC509D (509 versión antigua, mano derecha. Consultar otras referencias).</p>
 <p data-bbox="156 2128 331 2154">Versión antigua.</p> <p data-bbox="391 2128 550 2154">Versión nueva.</p>	<p>Caja central para la ARCU-BLOCK 511 Y 511N</p> <p>Cerradura de gorjas de 3 pestillos cilíndricos y picaporte de 25x16 mm. Frente de 32 o 45 mm. Entrada de 60 mm. 5 llaves de gorja con cabezal de plástico. Cromada. Tiene mano.</p> <p>Las versión 511N se diferencian únicamente por los pestillos que son ovalados de 20x18 mm.</p> <p>Con cilindro: las versiones con cilindro y 5 llaves de puntos de alpaca para la 509, 511 y 513 también tienen los pestillos ovalados.</p>	<p>ARC511D (511 versión antigua, mano derecha. Consultar otras referencias).</p>



	Descripción	Código
	<p>Caja central para la ARCU-BLOCK 1509/1513 y 1509N/1513N</p> <p>Cerradura de varillero de gorjas de 3 pestillos cilíndricos y picaporte de 35x16 mm. Frente de 45 mm. Entrada de 60 mm. 5 llaves planas con cabezal de plástico. Cromada. Tiene mano.</p> <p>Las versiones 1509N y 1513N se diferencian únicamente por los pestillos que son ovalados de 35x18 mm.</p>	<p>ARC1511ND (1511 versión nueva, mano derecha. Consultar otras referencias).</p>

Bocallaves y accesorios

Bocallaves para las diferentes cerraduras, todos acabados en cromado o dorado.

<p>Para la A509, A551 y A513, de 55x75 mm. 8.55</p>	<p>Para la serie 300, 37x55 mm. 8.37</p>	<p>Para la A1509, Ø 60 mm. 8.V</p>	<p>Para la A509, A511 y A513 con cilindro, 50x120 mm. 8.CIL</p>	<p>Para la serie 300, 21x25 mm. 8.21</p>	<p>Para cualquier cerradura de gorja, 65x85 mm. 8.65</p>
<p>Cerradero inferior con guardapolvo. 8.55</p>	<p>Cerraderos del marco, mod.301, 302, 322. 8.37</p>	<p>Cerraderos del marco, mod.319, 321. 8.37</p>	<p>Placa posterior par cerradura de cilindro. 8.21</p>	<p>Guiador de varilla gama Arcu-block, mod. A509, A513, A1509, A1513. 8.21</p>	
<p>Escudo de plástico. 8.55</p>	<p>Caja protectora del marco gama Arcu-block, frente 45, cilindro y gorja. 8.37</p>	<p>Caja protectora del marco gama Arcu-block, mod. A1509, A1513. 8.37</p>	<p>Pestillos cajas laterales, mod. Arcu-block, mod. A509, A513, A1509, A1513. 8.21</p>	<p>Travesaños en forma de U y L, gama Arcu-block de 45. 8.21</p>	



Descripción

Código

Para carpintería metálica

Compatibles con las ISEO, CISA, MCM, LINCE, CVL

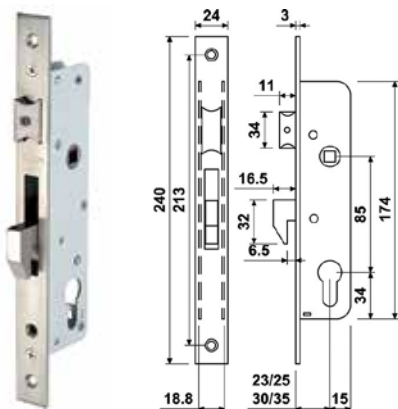

Cerradura para metálica E3410 de embutir

Cerradura con resbalón y palanca basculante de gancho (reversible).
Entre ejes 85 mm. Entradas 23, 25, 30 y 35 mm.
Frente 24x240 mm. Niquelada.

E3412 Versión con tetón en lugar de resbalón para anti-levantamiento en puertas correderas.
E3442 Sólo palanca basculante de gancho.
E3446 Con rodillo en lugar de resbalón y palanca basculante de gancho.

BAT3410-23N

(Para entrada de 23.
Consultar otras referencias).



Cerradura para metálica E3219 de embutir

Cerradura con sólo resbalón y cilindro que acciona manilla (reversible).
Entre ejes 85 y entradas de 20, 23, 25, 30, 35, 40 y 45 mm.
Frente 23x240 mm. Niquelada.

E3210 Versión con resbalón y palanca deslizante
E3212 Sólo palanca deslizante.
E3213 Sólo picaporte.
E3216 Con rodillo en lugar de resbalón y palanca deslizante.

BAT3419-25N

(Para entrada de 25.
Consultar otras referencias).



Cerradura para metálica E3420 de embutir

Cerradura con resbalón y palanca basculante trapecio (reversible).
Entre ejes 85 y entradas de 23, 25, 30 y 35 mm.
Frente 24x240 mm. Niquelada.

E3452 Versión sólo palanca trapecio basculante.
E3456 Con rodillo en lugar de resbalón y palanca trapecio basculante.

BAT3420-23N

(Para entrada de 23.
Consultar otras referencias).



Cerradura para metálica E3430 de embutir

Cerradura con resbalón y palanca deslizante (reversible).
Entre ejes 85 y entradas de 20, 23, 25, 28, 30, 33 y 35 mm.
Leva corta de 13,2 mm en las de entrada 23, 28 y 33.
Frente 22x240 mm. Niquelada.

E3432 Versión sólo palanca deslizante.
E3433 Con sólo picaporte.
E3436 Con rodillo en lugar de resbalón y palanca deslizante.

BAT3430-25N

(Para entrada de 25.
Consultar otras referencias).



Descripción

Código

Para carpintería metálica



Cerradura para metálica E3110 de embutir

BAT3110-45N

De entre ejes 92 mm, tipo KfV, 1 vuelta.
Picaporte reversible y palanca.
Nueca de 8 mm. Entrada: 25, 30, 35, 40 y 45 mm.
Frente 24x245 mm. Incluye cilindro.
Niquelada.

(Para entrada de 45.
Consultar otras referencias).

E3115 Versión antipánico con picaporte no reversible y palanca.
E3112 Sólo palanca.
E3113 Sólo picaporte sin cilindro.
E3116 Picaporte rodillo y palanca.
E3119 Sólo picaporte con cilindro



Cerradura para metálica E3461 de embutir

BAT3461-30

Cerradura con sólo gancho para puerta corredera.
Entre ejes 72 y entradas de 30 y 40 mm.
Frente 22x188 mm. Niquelada.

(3462 para entrada de 40).

E3463 Versión sólo gancho con llave de gorja para puerta corredera, entrada 42 mm.
Frente 19x132 mm.
E3466 Con sólo gancho, sin mueca, para puerta corredera, entrada 25 mm.
Frente 22x170 mm.



Cerradura para metálica E3464 de embutir

BAT3464-50N

Cerradura con tetón anti-levantamiento para puerta corredera y palanca basculante de gancho, entre ejes 70 y entrada 50 mm.
Frente de 20x230. Niquelada.

E3465 Con tetón y palanca basculante de gancho, entre ejes 104 y entrada 17 mm. Frente 22x255 mm.
E3467 Con tetón y palanca basculante de gancho, entre ejes 72, entrada 50 y 60, frente 25,2x210 mm



Cerradura para metálica E3640 de embutir

BAT3640-25N

Cerradura con sólo palanca, para cilindro, con entrada 20 o 25 mm.
Frente 22x167 mm. Niquelada.

BAT3650-60

E3650 Para puertas con zócalo central, resbalón extensible, entrada 60 y 70 mm, frente 23x138 mm.

Descripción

Código

Para carpintería metálica

Compatibles con TESA

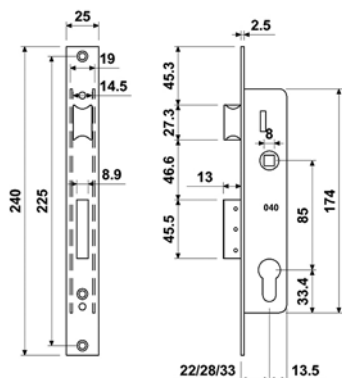

Cerradura para metálica E3710 de embutir

BATE3710-33N

Cerradura con resbalón y palanca deslizante, reversible, entrada 23, 28 y 33 mm. Entre ejes de 85 mm. Frente: 25x240 mm. Incluye cilindro con leva corta de 13,2 mm. Niquelada.

E3712 Sólo con palanca deslizante.
E3716 Con rodillo en lugar de resbalón y palanca deslizante.
E3719 Con resbalón y cilindro que acciona la manilla.



Cerradura para metálica E3720 de embutir

BATE3720-23N

Cerradura con resbalón y palanca basculante de gancho de acero, reversible, entrada 23, 28 y 33 mm. Entre ejes de 85 mm. Frente: 25x240 mm. Para leva corta de 13,2 mm. Niquelada.

E3722 Sólo con palanca basculante de gancho de acero.
E3726 Con rodillo en lugar de resbalón y palanca basculante de gancho de acero.



Cerradura para metálica E3730 de embutir

BATE3730-28N

Cerradura con resbalón y palanca basculante trapecio, reversible, entrada 23, 28 y 33 mm. Entre ejes de 85 mm. Frente: 25x240 mm. Para leva corta de 13,2 mm. Niquelada.

E3732 Sólo con palanca basculante trapecio.
E3736 Con rodillo en lugar de resbalón y palanca basculante trapecio.



Cerradura para aluminio E4512 de embutir

BATE4512-35N

Cerradura con sólo palanca de gancho zamak, reversible, entrada 25, 30 y 35 mm. Entre ejes de 85 mm. Frente: 22x240 mm. Niquelada.

E4510 Con picaporte regulable estrecho de 11 mm y palanca basculante de gancho zamak.
E4516 Con rodillo en lugar de resbalón y palanca basculante de gancho.



Descripción	Código
-------------	--------

Para carpintería de madera



Cerradura para madera E3510 de embutir

Cerradura de resbalón y palanca, reversible, de 2 vueltas, nueca de 8 mm, entre ejes 47, entrada 40, 50 o 60 mm.
Frente canto redondo o recto de 23x195 mm.
Acabado en inox o latonado. Incluye cilindro y tapaboca.

BAT3510-40

(Para entrada de de 40, latón, frente recto. Consultar otras referencias).

Compatible con TESA 2010, UCEM 5134, MCM 1505.

E3812 Sólo palanca, entrada 35, 40 o 50 mm. Frente redondo o recto de 23x140 mm.
E3514 Como la 3510, con nueca de condena de 6 mm.



Cerradura para madera E3823 de embutir

Cerradura sólo con 3 pestillos cilíndricos accionados con cilindro, de 2 vueltas, entrada 50 mm.
Frente canto redondo o recto de 23x169 mm.
Acabado en inox o latonado.

BAT3823-50N

E9020 Resbalón y palanca, reversible, entre ejes de 72 mm, entrada 50,55 o 60 mm. Frente de 24x235 mm.
E9022 Como la 9020, pero sólo palanca accionada con cilindro.



Cerradura para madera E3520 de embutir

Cerradura con resbalón y palanca, reversible, 2 vueltas, nueca de 8 mm, entre ejes 85 mm, entrada 40, 50 o 60 mm.
Frente de canto recto o redondo de 23x240 mm.
Acabado en inox o latonado. Con cilindro y tapaboca.
Es compatible con TESA 2030, UCEM 5235, MCM 1601.

BAT3520-60

E9020 Resbalón y palanca, reversible, entre ejes de 72 mm, entrada 50,55 o 60 mm. Frente de 24x235 mm.
E9022 Como la 9020, pero sólo palanca accionada con cilindro.



Cerradura para proyecto E9410 de embutir

Cerradura certificada EN 122209, con resbalón y palanca, reversible, entre ejes 72 o 85 mm, entrada 55, 60, 65, 70, 80 y 100 mm.
Frente de canto recto o redondo de 20 o 24x235 o 240 mm.
Acabado en inox.

BAT9410-60NR

E9619 Sólo picaporte accionado por cilindro. Tiene mano.

	Descripción	Código
--	-------------	--------

Cerraduras anti-tarjeta



Cerradura para proyecto E9318 de embutir para trastero, anti-tarjeta

BAT9318-55

Cerradura con resbalón y palanca, 1 vuelta, entre ejes 72 mm, entrada 55 o 65 mm.
Frente de canto recto o redondo de 24x240 mm.
Dispositivo automático de proyección de palanca.
Acabado en inox o latonado.
Tiene mano.



Cerradura para proyecto E9910 de embutir, anti-tarjeta

BAT9910-60

Cerradura con resbalón y palanca, reversible, entre ejes 72 o 85 mm, entrada 60 o 65 mm.
Frente canto recto o redondo de 20/24x235/240 mm.
Acabado en inox.

Cerraduras con resbalón silencioso



Cerradura para proyecto E9510 de embutir, resbalón silencioso

BAT9510-55

Cerradura certificada EN 122209, con resbalón silencioso y palanca, entre ejes 72 o 85 mm, entrada 55, 60, 65, 70, 80 y 100 mm.
Frente canto recto o redondo de 20/24x235/240 mm.
Acabado en inox.
Tiene mano.

E9513 Sólo resbalón accionado con manilla.
E9519 Sólo resbalón accionado con manilla y cilindro.
E9514 Resbalón y palanca, entrada 78 mm.



Descripción

Código

Cerraduras multipunto

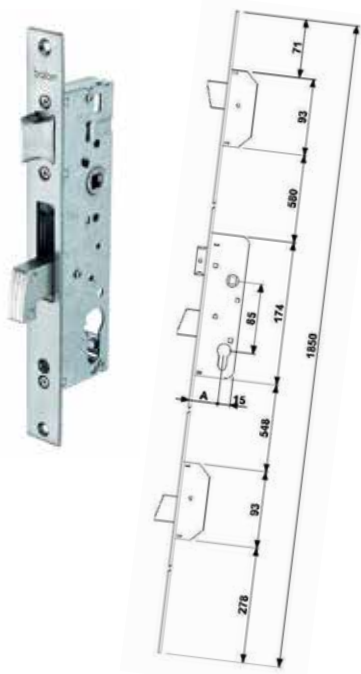

Cerradura multipunto para metálica E3097 de embutir

Cerradura de 3 puntos, frente en U o plano, entrada 25, 30 o 35 mm.
Resbalón regulable y palanca basculante, reversible.
Inox.

BAT3097-25U

(Para entrada 25 y frente en U. Consultar otras referencias).

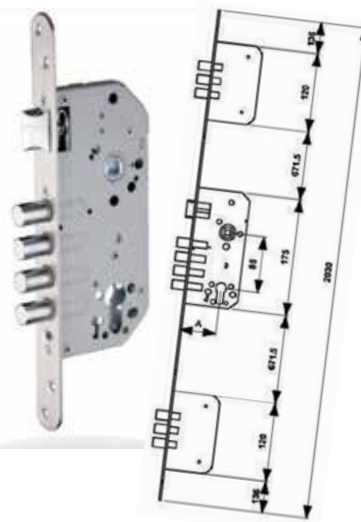

Cerradura multipunto para madera E3096 de embutir

Cerradura de 3 puntos, cerradura central de 4 bulones y resbalón, 2 vueltas, frente en U, entrada 50 o 60 mm.
Cerradero opcional de ancho 25, 40 o 45 mm.
Canto recto o redondo. Con cilindro 30x30 y escudo de seguridad.
Inox y dorado.



BAT30965085NSDSWB8

(Para entrada 50, canto recto, inox. Consultar otras referencias).

La cerradura 3096 es compatible con TESA R200, UCEM 2058, MCM 701-M.

Consultar accesorios: cerraderos. Escudos en sección 6.



Descripción	Código
	<p>Modelo GU-Security y GU-Security Automatic para puertas PVC</p> <p>BKS6.36037.95.0.1 (Para entrada 35, pletina 16. Consultar otras referencias).</p> <p>Cerradura de 3 puntos, con resbalón reversible y palanca, y entre ejes de 92 mm. Longitud de la pletina: 2285 mm. Altura de la manilla: 1050 mm. Entrada 35, 45 y 55 mm. Pletina de 16 y 20 mm o U24 para puertas de aluminio con canal de 16 mm. Cuadradillo de 8 mm.</p> <p>La versión Automatic 2 incluye 2 resbalones que actúan automáticamente al cerrar la puerta.</p> <p>La Automatic eléctrica Tipo A incorpora un sistema de apertura eléctrico a distancia.</p> <p>Opciones de motorización: motor eléctrico o servomotor eléctrico.</p> <p>Hay 3 opciones para la conexión eléctrica: el Secure Connet 50 permite una conexión simple para puertas de entrada, sin cable marco-hoja, con fuente de alimentación integrado de 230 a 24 v. La segunda opción es el pasacable superpuesto de 18 cm, niquelado. Y la tercera opción es el pasaje de cable empotrado.</p> <p>Otras opciones de mayor seguridad para la Automatic: La GU-Security Automatic 3 incorpora una cuarta cerradura a 250 mm de la cerradura central. La GU-Security Automatic 4 dispone de 5 pestillos ya que las laterales son de 2 cada una. La GU_Security Automatic 6 funciona con 7 pestillos, 2 en cada una de las 3 cerraduras laterales.</p>
	<p>Modelo GU-Security SH2 y MR2</p> <p>BKS6.36160.30.0.1 (SH2, para entrada 45, pletina 16. Consultar otras referencias).</p> <p>Incorpora para mayor seguridad 2 cerrojos macizos, movidos por la llave del cilindro, en el caso de SH2 son de pico de loro.</p> <p>BKS6.36150.67.0.1 (MR2, para entrada 35, pletina 16. Consultar otras referencias).</p>
<p>Conexión eléctrica: Secure Connet 50, pasacable superpuesto o cable empotrado</p> 	<p>Modelo GU-Security R4 y R2-F2</p> <p>BKS6.26463.01.0.1 (R4, para entrada 55, pletina 16. Consultar otras referencias).</p> <p>En lugar de cerraduras laterales, incorporan 4 bulones de cierre que se accionan con la llave del cilindro. En el caso de la R2-F2 lleva 2 en los extremos y 2 "SE" cercanos a la caja central.</p> <p>BKS6.35315.01.0.1 (R2-F2, para entrada 35, pletina 16. Consultar otras referencias).</p>

Consultar listado de cerraderos.



	Descripción	Código
	<p>Modelo para la BLIN-BULLDOG</p> <p>Cerradura de gorja con 5 llaves de doble pala, entrada 63 y entre ejes 85 mm. 4 bulones y resbalón a 28 mm. Reversible. Núcleo Easy Go.</p>	<p>MOT52771CLOD</p>





	Descripción	Código
	<p>Modelo 3096</p> <p>Cerradura de embutir, 4 vueltas, de entrada 60, caja de 170x97, frente de 320x25 y entre ejes de 85 mm. 3 llaves de gorja. Niquelada.</p>	<p>CER3036.E60</p>



	Descripción	Código
--	-------------	--------



Cerraduras de sobreponer

	<p>Modelo 57167 gorja de sobreponer</p> <p>Dos opciones: picaporte y 3 bulones, o solo 4 bulones sin picaporte. Con 3 llaves de gorja, tirador interior, monopunto o 3 o 5 puntos, y 4 vueltas. Entrada 60. Incluye cerradero. Acabado en bronce antiguo metalizado. Tiene mano. Se suministra bajo pedido el kit de varillas y el juego de desviadores.</p>	<p>CIS57167.60.1 (3 puntos, picaporte y 3 bulones, mano derecha. Consultar otras referencias).</p>
---	---	---

	<p>Modelo 57157 a cilindro de sobreponer</p> <p>Mismas opciones que la de gorjas.</p>	<p>CIS57157.60.2 (Monopunto, picaporte y 3 bulones, mano izquierda. Consultar otras referencias)</p>
---	--	---

	Descripción	Código
Cerraduras de embutir		
	<p>Modelo 57010 embutir, gorjas</p> <p>Sólo palanca, 4 vueltas, frente de 25 mm, entrada 50, 60 y 70 mm. Posibilidad de cierres suplementarios suministrando varillas.</p> <p>Con picaporte y palanca.</p>	<p>CIS57010-60</p> <p>CIS57250-60</p>
	<p>Modelo 57255 embutir, gorjas</p> <p>Palanca y picaporte, 4 vueltas, frente de 25, entre ejes 85 y entrada sólo de 60 mm. Posibilidad de cierres suplementarios suministrando varillas.</p> <p>Modelo 57250</p> <p>De un punto.</p>	<p>CIS57255</p> <p>CIS57250</p>
	<p>Modelo 57215 embutir, gorjas</p> <p>Picaporte y palanca, 2 vueltas, frente de 25, entre ejes 85, entrada de 45, 50 o 60 mm. Posibilidad de varillas.</p>	<p>CIS57215-60</p>
	<p>Modelo 57220 embutir, gorjas</p> <p>Sólo palanca, frente 25, entradas 40, 45, 50 y 60 mm. También modelo con posibilidad de varillas.</p>	<p>CIS57220-60</p>



	Descripción	Código
	<p>Modelo 56010 embutir a cilindro</p> <p>Sólo palanca, 3 vueltas, frente 25, entrada 50, 60 y 70 mm. Posibilidad de modelo presispuesto para varillas.</p>	<p>CIS56010-60</p>
	<p>Modelo 56255 embutir a cilindro</p> <p>Picaporte y palanca, 4 vueltas, frente 25, entre ejes 85, entrada sólo 60 mm. Predispuesta para cierres suplementarios.</p> <p>Modelo 56250</p> <p>De un punto.</p>	<p>CIS56010-60</p> <p>CIS56250</p>

Cerraduras para puertas acorazadas

	<p>Modelo 57515 de gorjas</p> <p>Cerradura de picaporte y 4 bulones, reversible, 4 vueltas, entre ejes 85, entrada 64 y 28 entre bulones.</p> <p>Otras opciones: 1) sin picaporte y 5 bulones, 2) picaporte inferior y 4 bulones, 3) picaporte con 4 bulones y picaporte autoblocante, 4) picaporte con 4 bulones y llave de servicio.</p> <p>Predispuesta para cierres suplementarios.</p>	<p>CIS57516 (Picaporte y 4 bulones, y llave de servicio. Consultar otras referencias).</p> <p>CIS57535 (Versión con frente 35x350 mm. Picaporte y 4 bulones. Consultar otras referencias).</p>
	<p>Modelo 57665 de gorjas, llave de obra</p> <p>Cerradura de picaporte y 4 bulones, reversible, 4 vueltas, entre ejes 85, entrada 64 y 28 entre bulones. Versión con llave de obra. El sistema New Cambio Facile permite cambiar la combinación para poder utilizar otras llaves din desmontar nada, solo con la llave.</p> <p>Otras opciones: 1) sin picaporte y 5 bulones, 2) picaporte inferior y 4 bulones, 3) picaporte con 4 bulones y picaporte autoblocante.</p> <p>Predispuesta para cierres suplementarios.</p>	<p>CIS57665.28 (Picaporte y 4 bulones, llave de obra. Consultar otras referencias).</p>

	Descripción	Código
	<p>Modelo 56515 con cilindro</p> <p>Cerradura de picaporte y 4 bulones, reversible, 2 vueltas, entre ejes 85, entrada 64 y 28 entre bulones. Para cilindro europerfil. Sistema de engranaje que reduce el esfuerzo sobre la llave.</p> <p>Otras opciones:</p> <ol style="list-style-type: none"> 1) sin picaporte y 5 bulones, 2) picaporte inferior y 4 bulones, 3) picaporte con 4 bulones y picaporte autoblocante. <p>Predispuesta para cierres suplementarios.</p>	<p>CIS56515.28 (Picaporte y 4 bulones. Consultar otras referencias).</p> <p>CIS56535.28 (Versión con frente 350x35 mm y sistema de bloqueo de seguridad en caso de extracción de cilindro. Picaporte y 4 bulones. Consultar otras referencias).</p>

Cerraduras para carpintería de madera



Modelo 45110 con cilindro y gancho

Cerradura para cilindro europerfil, pestillo gancho, reversible, de frente 20 y entrada 30, 35, 40, 45, 50 y 60 mm.
Acabado frente: niquelado o latonado.

CIS45110-60

(Para entrada 60, frente niquelado. Consultar otras referencias)

Cerraduras para carpintería metálica





Modelo 46215 con palanca basculante

Cerradura para cilindro europerfil, pestillo regulable de 11 a 17 mm, y palanca basculante, reversible, de frente 22 o 25, entre ejes 85 y entrada 25, 30 y 35 mm. Opción de kit de cierres suplementarios. Hay una versión con sólo palanca y otra con palanca y resbalón rodillo.







CIS46215-25

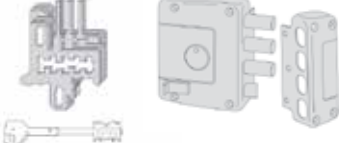

	Descripción	Código
Cerraduras para carpintería metálica		
	<p>Modelo L4120 con palanca gancho</p> <p>Cerradura para cilindro europerfil, picaporte y gancho, reversible, de frente 25, entre ejes 85 y entrada 20 y 25 mm. Hay una versión con sólo gancho y otra con gancho y resbalón rodillo.</p>	<p>CISL4120.20</p>
	<p>Modelo 44650</p> <p>Cerradura para cilindro europerfil, picaporte y palanca regulables, reversible, de frente 22, entre ejes 85 y entrada 21, 25, 30 y 35 mm. Hay una versión con sólo picaporte, otra con sólo palanca y otra con palanca y resbalón rodillo. El frente puede ser en inox.</p> <p>Con rodillo regulable de 2,5 a 14,5 mm y palanca.</p>	<p>CIS44660.30</p> <p>CIS44670.30</p>
	<p>Modelo 44155, embutir para zócalo</p> <p>Cerradura para cilindro ovalado o europerfil, picaporte y palanca, reversible, de frente 16 y 22, entre ejes 67 y entrada 60, 70, 80 y 90 mm. Hay una versión con sólo picaporte con palanca incorporada, y otra con palanca y resbalón rodillo. El frente puede ser en inox.</p> <p>Con rodillo regulable de 2,5 a 14,5 mm, y palanca.</p>	<p>CIS44155.60</p> <p>CIS44670.30</p>
	<p>Modelo 44221, con cilindro ovalado</p> <p>Cerradura para cilindro ovalado, picaporte y palanca, reversible, de frente 20, entre ejes 69 y entrada 15, 18, 25, 30 y 35 mm. Hay una versión con sólo palanca, otra con palanca y pestillo rodillo, y otra con sólo picaporte accionado con llave o con manilla.</p>	<p>CIS44221.15</p>

Descripción	Código
	<p>Modelo 45010, con gancho y cilindro ovalado CIS45010.16</p> <p>Cerradura para cilindro ovalado, gancho en acero laminar, reversible, de frente 20 y entrada 16 mm. Hay una versión con gancho y perno guía en acero niquelado.</p>
Cerraduras multipunto para carpintería metálica	
	<p>Modelo 49426 con sistema de engranaje Multitop PRO CIS49426.30.0</p> <p>Cerradura de caja estrecha 15,5 mm, 2 vueltas, altura 2300, entre ejes 85 o 92, frente en U de 24X7 o plano 24x3, y entrada 25, 30, 35 y 40 mm. Picaporte regulable de 11 a 17 mm, con posibilidad de anulación e intercambiabilidad con rodillo. 3 palancas. Opción de kit de cierre y prolongadores. Totalmente adaptable a la anterior Multitop.</p>
	<p>Modelo 46425 multipunto CIS46425.30.0</p> <p>Cerradura de 1 vuelta, altura 2300 y 2600, entre ejes 85, frente en U de 24X7 o plano de 24x3, y entrada 25, 30 y 35 mm. Picaporte regulable de 11 a 17 mm, con posibilidad de anulación e intercambiabilidad con rodillo. 3 palancas. Otras opciones: rodillo en lugar de resbalón, y sólo palancas sin resbalón.</p>

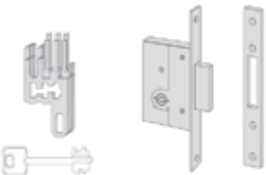

	Descripción	Código
Gorjas		
	<p>Llave de cambio para cerraduras recifrabiles puerta acorazada</p> <p>3 o 5 llaves cortas (caña de 44 mm) o largas (64 mm).</p>	<p>CIS06520.50 (Para 3 llaves cortas. Consultar otras referencias).</p>
Juego de gorjas		
	<p>Para las cerraduras de sobreponer de gorjas series 57157, 57167 y 57177.60. Con llave de doble paletón.</p>	<p>CIS07590350 (Derecha).</p>
	<p>Para la serie 57010 y 57015, 3 llaves de latón niquelado de caña 35,5 mm. Posibilidad de pareja.</p>	<p>CIS07591010 (Ambidiestra).</p>
	<p>Para la serie 57211 y 57215, 3 llaves de latón niquelado de caña 35,5 mm.</p>	<p>CIS07591120 (Ambidiestra).</p>
	<p>Para la serie 57250, 57255, 57260 y 57265, 3 llaves de latón niquelado de caña 35,5 mm.</p>	<p>CIS07591210 (Ambidiestra).</p>
	<p>Para la serie 57515 y 57535 acorazadas, 3 llaves de latón niquelado de caña 37 mm. Opción con una llave adicional de servicio para la 57516 y 57536.</p>	<p>CIS07591290 (Ambidiestra).</p> <p>CIS07591390 (Con llave de servicio).</p>
	<p>Para las cerraduras de sobreponer de gorjas para las series 57152, 57162 y 57172, 3 llaves telescópicas de latón latonado de 60 mm de caña.</p>	<p>CIS07590370 (Derecha).</p> <p>CIS07590380 (Izquierda).</p>
	<p>Pareja de gorjas de gorjas en acero para la cerradura de embutir 57020, 3 llaves de latón niquelado de 35,5 mm de caña.</p>	<p>CIS07591050</p>

	Descripción	Código
	<p>Para la cerradura de embutir 57220 y 57225, 3 llaves de latón niquelado de 35,5 mm de caña.</p>	<p>CRIS07591150</p>





	Descripción	Código
--	-------------	--------

Cerraduras de sobreponer

	<p>Modelo 3850</p> <p>4 pestillos y resbalón, cilindro interior de 50 con clave, 3 llaves de doble pala de largo 60 mm. Entrada 60, caja 164x130 mm. Opción de barras con accesorios. Acabados: cromado, dorado y esmaltado. Tiene mano.</p> <p>Otras opciones: Con pomo interior y cilindro exterior: 3050 monopunto, 3250 con barras. Con cilindro interior con clave y barras: 3450.</p>	<p>CRS3850ED (Para la esmaltada de derecha).</p>
--	--	--

	<p>Modelo RODES para la 3850 de CR</p> <p>Cerradura de gorja o cilindro de perfil europeo adaptable a la CR3850, con sistema anti-ganzúa y con placa de protección a la perforación. La versión de cilindro incorpora un sistema de bloqueo ante la manipulación. Compatible con los escudos del mercado. Acabados: cromado, dorado y esmaltado. Tiene mano.</p>	<p>RODNSFFD85R121C (Para cilindro, derecha, cromada. Consultar otras referencias).</p>
---	---	--

	<p>Modelo 3000 monopunto</p> <p>5 pestillos sin resbalón, pomo interior, cilindro exterior de 50, 3 llaves de doble pala de largo 60 mm. Entrada 60, caja 164x130 mm. Acabados: cromado, y esmaltado. Tiene mano.</p> <p>Otras opciones: Con pomo interior y cilindro exterior, con barras: 3200. Con cilindro interior con clave y barras: 3800.</p>	<p>CRS3000CD (Para la cromada, derecha).</p>
---	--	--

	<p>Modelo 1650</p> <p>2 pestillos y resbalón, pomo interior y cilindro exterior de 50, 3 llaves de doble pala de largo 60mm. Entrada 60, caja 100x130 mm. Acabados: cromado, dorado y esmaltado. Tiene mano.</p>	<p>CRS1650CD (Cromado, mano derecha).</p>
---	---	---



Descripción	Código
-------------	--------

Cerraduras para puertas acorazadas

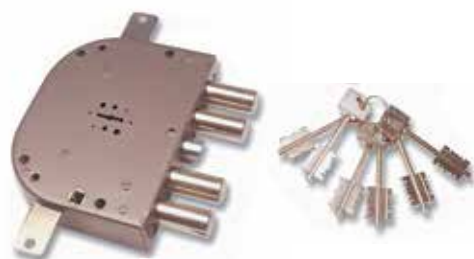

Modelo 2251

CRS2251/28D

4 pestillos (distancia 28) mas resbalón, 4 llaves de doble pala de 82 mm de largo, entrada 60, caja 164x180 y grosor 29,8 mm. Zincada. Tiene mano.



Modelo 89C755 de MOTTURA para la CR 2251

MOT89C851D

Modelo de MOTTURA adaptable a la CR 2251. Hay una versión con guía de llave.



Modelo 89C855 de MOTTURA para la CR 2251 para cilindro

MOT89C855D

Con las mismas dimensiones que la CR 2251 para cilindro de perfil europeo.



Modelo 893D855C de la serie 3Dkey de MOTTURA

MOT893D855C

Opciones con o sin frente, y llave/llave y llave/pomo. Puede pedirse con llave de servicio y con llave de obra.

(Sin frente, llave/llave. Consultar otras referencias).



Modelo 2650

CRS2650/28

4 pestillos (distancia 28) mas resbalón, 4 llaves de doble pala de 82 mm de largo, entrada 68, caja 227x142 y grosor 31 mm. Ambidiestra.

	Descripción	Código
	<p>Modelo 2650 PEN-2 para cilindro europerfil</p> <p>4 pestillos (distanciados 28 mm) mas resbalón. Entrada 68 mm, entre ejes 72, 4 vueltas, 3 puntos. Caja 227x142 (tornillos 201x110 mm). Reversible. Zincada.</p>	<p>CRS2650/28PE</p>

	<p>Modelo 8000 gorja, embutir</p> <p>Pestillo más resbalón de salida 38 mm, entrada 60, caja 172x112, 5 llaves de doble pala. Zincada.</p>	<p>CRS1013032</p>
--	---	--------------------------

Gorjas

	<p>Gorjas serie 2000</p> <p>Gorjas 22/26 para todas las cerraduras de gorjas de sobreponer y para acorazadas. 5 llaves.</p>	<p>CRS100005</p>
---	--	-------------------------



	Descripción	Código
--	-------------	--------

Cerraduras de sobreponer

	<p>Serie 56A y 156A</p> <p>Picaporte accionado con llave en el exterior, y con llave y pulsador en el interior. Opción cilindro de perfil o cilindro redondo. Entrada 60 y 70 mm. Caja 112x35 o 45 mm. Acabado: esmaltado y niquelado.</p>	<p>CVL56A60D/1 (Para entrada 60, esmaltada, derecha. Consultar otras referencias).</p> <p>CVL156B70I/0 (Para entrada 70, cilindro redondo, niquelada, izq. Consultar otras referencias).</p>
---	--	--



Descripción

Código

Cerraduras de sobreponer



Serie 56B y 156B

Picaporte accionado con manilla por ambos lados.
Opción cilindro de perfil o cilindro redondo.
Entrada 60 y 70 mm.
Caja 112x35 o 45 mm.
Acabado: esmaltado y niquelado.

CVL56B60D/1
(Para entrada 60, esmaltada, derecha. Consultar otras referencias).

CVL156B70I/0
(Para entrada 70, cilindro redondo, niquelada, izq. Consultar otras referencias).



Serie 125A y 1125A

Picaporte accionado con llave en el exterior, y con llave y pulsador en el interior.
Opción cilindro de perfil o cilindro redondo.
Entrada 47, 60 y 70 mm.
Caja 85x90, 100, 120 y 140 mm.
Acabado: esmaltado y niquelado.

CVL125AR10D/1
(Para entrada 60, esmaltada, derecha. Consultar otras referencias).

1125AR10D/0
(Para entrada 60, cil. redondo, esmaltada, izq. Consultar otras referencias).



Serie 125B y 1125B

Picaporte accionado con manilla por ambos lados.
Picaporte reversible.
Opción cilindro de perfil o cilindro redondo.
Entrada 60 y 70 mm.
Caja 85x120 o 140 mm.
Acabado: esmaltado y niquelado.

CVL125BR12D/1
(Para entrada 60, esmaltada, derecha. Consultar otras referencias).

CVL1125BR14I/1
(Para entrada 70, cilindro redondo, esmaltada, izq. Consultar otras referencias).

Cerraduras de embutir para madera







Serie 1960

Para cilindro europerfil, entre ejes 48, picaporte reversible y palanca, entrada 40 y 50, caja 120x62 y 72 mm.

Otros modelos: con sólo picaporte, y con sólo palanca.

CVL1960/60/2
(Para entrada 62, latonada. Consultar otras referencias).

	Descripción	Código
Cerraduras carpintería metálica		
	<p>Serie 1984 palanca deslizante</p> <p>Cerradura con picaporte reversible y palanca deslizante, cuadradillo 8 mm, entrada 20, 25 y 30 mm, entre ejes 85, caja 178x33, 38 y 43 mm. Frente niquelado o inox de 240x25 mm. Cilindro europerfil de leva corta.</p> <p>Otras opciones:</p> <ol style="list-style-type: none"> 1) Sólo picaporte. 2) Palanca con rodillo vaivén regulable en lugar de pestillo. 	<p>CV1984/20/0 (Para entrada 20, niquelada. Consultar otras referencias).</p>
	<p>Modelo 1995 palanca deslizante</p> <p>Cerradura con picaporte reversible y palanca deslizante, cuadradillo 8 mm, entrada 32 mm, entre ejes 85, caja 178x43 mm. Frente niquelado o inox de 240x25 mm. Cilindro europerfil de leva larga.</p> <p>Otras opciones:</p> <ol style="list-style-type: none"> 1) Sólo palanca. 2) Sólo picaporte, sin cilindro. 3) Sólo picaporte. 4) Palanca con rodillo vaivén regulable. 	<p>CV1995/32/0 (Para entrada 32, niquelada. Consultar otras referencias).</p>
	<p>Modelo 1990 palanca gancho</p> <p>Cerradura con picaporte reversible y palanca deslizante de gancho, cuadradillo 8 mm, entrada 20, 25 y 32 mm, entre ejes 85, caja 178x33, 38 y 47 mm. Frente niquelado o inox de 240x25 mm.</p> <p>Otras opciones:</p> <ol style="list-style-type: none"> 1) Sólo palanca. 2) Palanca con rodillo vaivén regulable. 	<p>CV1990/20/0 (Para entrada 20, niquelada. Consultar otras referencias).</p>
	<p>Modelo 1963 palanca deslizante cilindro ovalado</p> <p>Cerradura con picaporte reversible y palanca deslizante, cuadradillo 8 mm, entrada 12 mm, entre ejes 85, caja 175x22 mm. Frente niquelado o inox de 222x22 mm.</p> <p>Otras opciones:</p> <ol style="list-style-type: none"> 1) Sólo palanca. 2) De condena, sin cilindro. 3) De pomo condena, sin cilindro. 4) Sólo picaporte. 5) Sólo rodillo vaivén sin cilindro. 6) Palanca y rodillo vaivén regulable. 	<p>CV1963/0 (Para frente y cilindro niquelado. Consultar otras referencias).</p>



Descripción

Código

Cerraduras carpintería metálica



Modelo 1995 palanca deslizante cilindro ovalado

CV1995/0

Cerradura con picaporte reversible y palanca deslizante, cuadradillo 8 mm, entrada 17 mm, entre ejes 85, caja 175x29 mm.
Frente niquelado o inox de 222x24 mm.

(Para frente y cilindro niquelado. Consultar otras referencias).

Otras opciones:

- 1) Sólo palanca.
- 2) Sólo picaporte.
- 3) Palanca y rodillo vaivén regulable.



Modelo 1964 palanca deslizante cilindro ovalado

CV1964/0

Cerradura con picaporte reversible y palanca deslizante, cuadradillo 8 mm, entrada 20 mm, entre ejes 74, caja 157x34 mm.
Frente niquelado o inox de 232x24 mm.

(Para frente y cilindro niquelado. Consultar otras referencias)..

Otras opciones:

- 1) sólo palanca.
- 2) de condena.
- 3) de pomo condena.
- 4) sólo picaporte.
- 5) sólo rodillo vaivén.
- 6) sólo picaporte.
- 7) palanca y rodillo vaivén regulable.



Modelo 1991 para puertas de zócalo, cilindro europerfil

CV1991/64/0

Cerradura con picaporte extensible y reversible, accionado con llave y manilla, cuadradillo 8 mm, entrada 58 y 68 mm, entre ejes 65, caja 62x149 y 159 mm.
Frente niquelado de 138x24 mm.

(Para entrada 58. Consultar otras referencias).

Cerraduras para aluminio



Serie 192 para puertas batientes, palanca deslizante

CV192/35/6

Cerradura con picaporte reversible de 11 mm y palanca, cuadradillo 8 mm, entrada 22, 27 y 32 mm, entre ejes 92, caja 183x37, 42 y 47 mm.
Frente inox de 240x16, 22 y 24 mm.

(Para entrada 32, frente 16. Consultar otras referencias).

Otras opciones: Palanca y rodillo vaivén regulable.



CHIUSURE DI SICUREZZA

	Descripción	Código
Cerraduras para puertas acorazadas		
	<p>Modelo LOCK TRAP SYSTEM</p> <p>Cerradura de gorjas modelo SERNE 7111, resbalón y 4 bulones (distancia 28), entrada 73, caja 206x152 mm, grosor 31 mm. Tiene mano.</p>	<p>DIE99RD (Mano derecha).</p>
	<p>Modelo MOTTURA 89K571 para DIERRE, gorjas</p> <p>Resbalón y 4 bulones de 18 mm distanciados 28, entrada 73, entre ejes 85, cuadradillo 8, caja 206x146. Tiene mano.</p>	<p>MOT89K571DRD (Para núcleo QUICK, derecha. Consultar otras referencias).</p> <p>MOT89Y571DRD (Para núcleo REPLAY, derecha. Consultar otras referencias).</p>
	<p>Modelo para cilindro europa perfil</p> <p>Cerradura de cilindro SERNE 427, resbalón y 4 bulones (distancia 28), entrada 73, caja 206x152 mm, grosor 31 mm. Tiene mano.</p>	<p>DIE436RD (Mano derecha).</p>
	<p>Modelo MOTTURA 89371 para DIERRE, cilindro</p> <p>Resbalón y 4 bulones de Ø18 mm distanciados 28, entrada 73, entre ejes 85, cuadradillo 8, caja 206x146. 3 puntos. Tiene mano.</p>	<p>MOT89371D</p>
	<p>Modelo 893D571DR de la serie 3Dkey de MOTTURA</p> <p>Opciones con o sin frente, llave/llave o llave/pomo. Puede pedirse con llave de servicio y con llave de obra.</p>	<p>MOT893D571DR (Sin frente, llave/llave. Consultar otras referencias).</p>



CHIUSURE DI SICUREZZA

Descripción

Código

Cerraduras para puertas acorazadas



Modelo de doble intervención, gorja y cilindro

DIE7000D

Cerradura de doble intervención, gorja y cilindro, modelo HI-FI, resbalón y 4 bulones (distancia 28), más otros dos bulones, entrada 73, caja 258x152 mm, grosor 31 mm. Tiene mano.



Modelo de doble intervención de cilindros

DIE8000D

Cerradura de doble intervención de cilindros, modelo SENTRY ASSO, gorja y cilindro, resbalón y 4 bulones (distancia 28), más otros dos bulones, entrada 73, caja 258x152 mm, grosor 31 mm. Tiene mano.



Kit de conversión a cilindro

DIE436RD

(Para cerradura de derecha).

Cerradura de cilindro con las dos placas interior y exterior, escudo, separadores y tornillería. Acabados: dorado, plateado, bronce. No incluye cilindro. Tiene mano.

DIEME072

(Más placa embocadura interior bronce).

DIEME069

(Más placa embocadura interior bronce).

DIE622R

(Más escudo protector con cubierta bronce).

DIEHKB02

(Más tornillería y accesorios. Consultar otras referencias).

Núcleos



Bloque para cerraduras con llave plegable

DIEBLO3140

Puede suministrarse con llave de 92 o 107 mm. Posibilidad llaves iguales KA.

(4 llaves rígidas de 92 mm mas llavero plegable. Consultar otras referencias).

DORCAS

Descripción

Cerradura de sobreponer C91

Cerradura de resbalón y 4 bulones, adaptable a la JIS 240, de caja 140x86,8 mm.
Opciones de cilindro redondo de llave de serreta, de llave de puntos y cilindro de perfil europeo con llave de serreta.
Acabado marrón.
Tiene mano.

Código

DOC911D

(Para cilindro redondo con llave de puntos, derecha. Consultar otras referencias).

dormakaba

Descripción

Serie 271, 281 y 381

Cerradura de embutir para madera de resbalón reversible mas palanca, certificada grado 2 EN12209 (grado 3 para la 381), entrada 55, 60, 65, 70 y 80 mm, entre ejes 72, cuadradillo 8, caja 165x85, 90, 95, 100 y 110 mm, frente de 235x20 y 24 mm redondo o recto.
La 281 y 381 vienen marcadas como cerraduras cortafuegos CE. Inox.

Código

DOR51210338

(281, entrada 55, frente 20 redondo. Consultar otras referencias).

EZCURRA

Descripción

Código

Cerraduras de sobreponer**Modelo 1124, 1125 y 1125P**

Cerraduras de sobreponer entrada 40, 50, 60 y 70 mm, caja 94x80, 100, 120 y 140 mm.
Cilindro redondo con 3 llaves de serreta.
Acabados: esmaltado o cromado.
Tiene mano.

EZC1124/80D

(Para sólo palanca).

EZC1125/80I

(Palanca, picaporte y tirador interior).

EZC1125P/80D

(Palanca, picaporte y tirador y pomo interior).

Otra cerradura de sobreponer es la 20 y la 21 (antipalanca) monopunto de 2 vueltas, resbalón central y 4 bulones, entrada 50 y caja 140x95 mm.
También en versión multipunto.

EZC20/3D

(Sobreponer, 3 puntos, derecha).



Descripción	Código
-------------	--------

Cerraduras de embutir monopunto



Modelo 3100 y 3300

EZC3100-60

Cerradura de resbalón reversible y palanca de acero, cilindro de perfil europeo, 2 vueltas, entrada 35, 40, 45, 50, 60 y 70 , caja 124x62, 67, 72, 77, 87 y 97 mm, entre ejes 47 mm.
Acabado: latonado, esmaltado, cromado.

EZC3300-60
(Con condena interior).



Modelo 4000

EZC4000-35

Cerradura de resbalón reversible y palanca de acero, cilindro de perfil europeo, 2 vueltas, entrada 30, 35, 40, 45, 50, 60 y 70 , caja 174x57, 62, 67, 72, 77, 87 y 97 mm, entre ejes 85 mm.
Acabado: latonado, esmaltado, cromado.



Modelo 4200

EZC4200/40

Cerradura sólo palanca de acero, cilindro de perfil europeo, 2 vueltas, entrada 30, 35, 40, 45, 50, 60 y 70 , caja 98x57, 62, 67, 72, 77, 87 y 97 mm.
Acabado: latonado, esmaltado, cromado.



Modelo 4300

EZC4300/40

Cerradura de resbalón reversible y palanca de acero, con condena interior, 1 vuelta, entrada 35, 40, 45, 50, 60 y 70 , caja 174x62, 67, 72, 77, 87 y 97 mm.
Acabado: latonado, esmaltado, cromado.

Descripción	Código
Cerraduras de embutir, alta seguridad, con cilindro	
	<p>Modelo 303 (3 cierres), 307 (monopunto), antipalanca</p> <p>4 bulones de acero de Ø16, picaporte reversible, 4 vueltas, entre ejes 85 y entrada 72. Caja 209x133 mm. Frente 260 mm. Puede suministrarse con cilindro DS15 o SEA. Escudo 424-P o similar. Acabado en dorado o cromo brillo.</p> <p>EZC303 (Multipunto, con DS15, escudo 424-P. Consultar otras referencias).</p> <p>EZC307 (Monopunto).</p>
	<p>Modelo 943 (3 cierres), 947 (monopunto), antipalanca</p> <p>4 bulones de acero de Ø16, picaporte reversible, 4 vueltas, entre ejes 72 y 85 y entrada 70. Caja 177x120 mm. Frente 300 y 350 mm. Se suministra con cilindro DS15. Escudo 424-P o similar. Acabado en dorado o cromo brillo.</p> <p>EZC947 (Monopunto, DS15, escudo 424-P. Consultar otras referencias).</p> <p>EZC943 (Multipunto).</p>
	<p>Modelo 700B y 707, monopunto, antipalanca</p> <p>4 bulones de acero y picaporte reversible, 2 vueltas, entre ejes 85 y entrada 50 y 60. Caja 174x77 y 87 mm. Frente 278 mm. Se suministra con cilindro DS15. Escudo 424-P o similar. Acabado en dorado o cromo brillo.</p> <p>EZC700B</p> <p>EZC707 (Con una palanca en lugar de 4 bulones, mismas dimensiones, sólo entrada 50. Puede suministrarse con SEA).</p>
	<p>Modelo 701B, monopunto, antipalanca</p> <p>4 bulones de acero, sin picaporte, 2 vueltas, entrada 50. Caja 110x77 mm. Frente 214 mm. Se suministra con cilindro europerfil. Escudo 424-P o similar. Posibilidad de cantos redondos. Acabado en dorado o cromo brillo.</p> <p>EZC701B</p>



Descripción

Código

Cerraduras de embutir, alta seguridad, con cilindro



Modelo 703, 703B y 720, antipalanca

Resbalón reversible y palanca de acero, 2 vueltas, entrada 50 y 60, entre ejes 85, caja 174x77 y 87 mm. Cilindro europerfil y escudo 424-P o similar. Multipunto. Acabado en dorado o cromo brillo.

EZC703
(Petaca).

EZC703B
(Bulones).

EZC720
(Monopunto).

Cerraduras de seguridad multipunto



Modelo 3040 y 3040/Z, multipunto antipalanca

Para puertas blindadas de madera y acero, 4 vueltas, cerradura central de picaporte reversible y 4 barras de acero de Ø16, y dos cerraduras laterales de 3 barras. Frente de 25x2030 (mínimo 1910 y máximo sin límite), y la versión Z 40/45 mm. También versión frente en U. Puede suministrarse con cilindro europerfil o SEA y escudo 424-P o similar. Entrada 72, entre ejes 85, caja 209x133 la central y 136x80 las laterales. Acabado en dorado o cromo brillo (consultar otros acabados).

EZC3040-Z
(Para frente en Z. Consultar otras referencias).

La **3040/3** no lleva cierres superior e inferior.



Modelo 3044 y 3044/Z, multipunto antipalanca

Como la 3040 pero con cerradura central mas 4 cerraduras laterales.

EZC3044-Z
(Para frente en Z. Consultar otras referencias).

La **3044/3** no lleva cierres superior e inferior.



Modelo 9040 y 9044, multipunto antipalanca

Como la 3040 y 3044, cambiando la cerradura central a picaporte superior y 4 barras debajo, caja 177x120, entrada 70 y entre ejes 72 y 85 mm.

EZC9044

	Descripción	Código
	<p>Modelo 2000B y 2000 , antipalanca</p> <p>Multipunto de 2 vueltas, cerradura central de picaporte reversible y 4 barras de acero, y dos cerraduras laterales de 3 barras.</p> <p>Frente plano de 25x2030 (mínimo 1910 y máximo sin límite), y opción con frente Z 40/45 mm y en U.</p> <p>Puede suministrarse con cilindro europerfil o SEA y escudo 424-P o similar.</p> <p>Entrada 50 y 60, entre ejes 70 y 85, caja 174x80 la central y 136X80 las laterales.</p> <p>Acabado en dorado o cromo brillo (consultar otros acabados).</p> <p>También se sirve la caja central.</p>	<p>EZC2000B</p> <p>La EZC2000B/3 no lleva cierres superior e inferior.</p> <p>La EZC2000 es con palanca pastilla en lugar de los bulones.</p> <p>La EZC2000A es la versión antipánico.</p>
	<p>Modelo 2004B, antipalanca</p> <p>Cerradura como la 2000B pero con cerradura central y 4 laterales.</p>	<p>EZC2004B</p>
 <p data-bbox="233 1899 432 2002" style="background-color: #00AEEF; color: white; padding: 5px; transform: rotate(-2deg); display: inline-block;">Adaptable a TESA</p>	<p>Modelo 2010, 2014, 2075 y 2074, antipalanca, perfil U</p> <p>Multipunto de 2 vueltas, cerradura central de picaporte reversible y 4 barras de acero, y dos cerraduras laterales de 3 barras.</p> <p>Frente U 20x10 (mínimo 1910 y máximo sin límite). Cilindro europerfil y escudo 424-P o similar.</p> <p>Entrada 50 y 60, entre ejes 70 y 85, caja 174x80 la central y 136X80 las laterales.</p> <p>Acabado en dorado o cromo brillo (consultar otros acabados).</p>	<p>EZC2010</p> <p>La EZC2010/3 no lleva cierres superior e inferior.</p> <p>La EZC2014 es con 5 cerraduras.</p> <p>La EZC2075 es con frente U 20x7,5 mm y la EZC2074 con 5 cerraduras.</p> <p>La EZC 2010A y EZC2075A son las versiones antipánico.</p>



Descripción

Código

Cerraduras de seguridad multipunto



Modelos SB (sistema de bloqueo) con llave de servicio, doble intervención, antipalanca

EZCSB2000B
(Consultar otras referencias).

Las cerraduras multipunto pueden incorporar una cerradura adicional con cilindro, que bloquea el sistema.
Puede incorporarse a las cerraduras 3040, 3044, 9040, 9044, 2000B, 2004B, 2010, 2014, 2075 y 2074.
Con /3 no llevan cierre inferior y superior.



Modelo 5000 de EZCURRA para las ARCU-BLOCK 509/511 y 1509/1513

EZCSB5000/3Z/60DCM
(Para una SB de 60, cromo, derecha. Consultar otras referencias).

Cerradura con sistema anti-palanca de 2 vueltas, con frente de 45 mm en Z.
Travesaños en L y U de 45x1000 mm.
En gorja o con cilindro DS15.
Entrada 60 o 50 mm.
Entre ejes 85 o 70 mm.
Escudo 424-P de acero templado y amarre interior.
Acabado dorado o cromo mate.

Opción SB (sistema de bloqueo) de doble intervención, y llave de servicio.

Amaestramientos. Tiene mano.

Cerraduras embutir de gorjas



Modelos 847B, 807B, 843B y 803B

EZC847B
(Para 4 vueltas. EZC807B para 2 vueltas).

Cerradura con picaporte reversible y 4 bulones de acero, entre ejes 85, entrada 50 y 62, caja 209x94 y 127 mm, y frente de 360x30 mm.
Acabado en latón o cromado.

EZC843B
(Para 4 vueltas y 3 puntos de cierre. EZC803 para 2 vueltas).

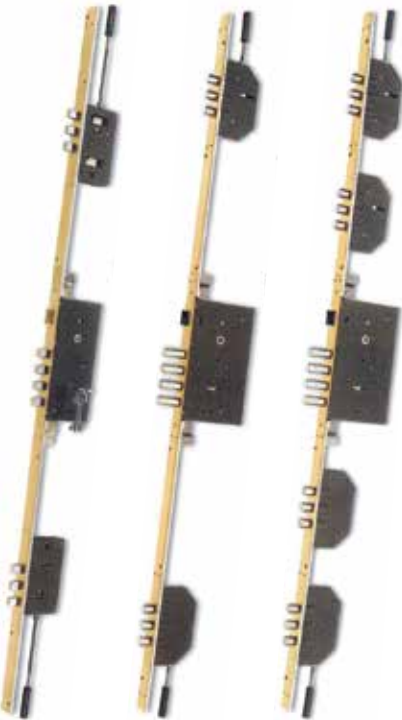
	Descripción	Código
	<p>Modelos 845B y 805B</p> <p>Cerradura sin picaporte, 4 bulones de acero, entre ejes 85, entrada 50 y 62, caja 145x94 y 127 mm, y frente de 296x30 mm.</p> <p>Acabado en latón o cromado.</p>	<p>EZC845B (Para 4 vueltas. EZC805B para 2 vueltas).</p>
	<p>Modelos B-2000B, B-2040B y B-2044B</p> <p>La B-2000B es una multipunto de 2 vueltas y 5 cierres, cerradura central de picaporte reversible y 4 barras de acero, y dos cerraduras laterales de 3 barras.</p> <p>Frente plano de 25x2030 (mínimo 1910 y máximo sin límite).</p> <p>Entrada 50 y entre ejes 85 mm, caja 209x94 la central y 130x77 las laterales.</p> <p>Acabado en dorado o cromo brillo (consultar otros acabados).</p>	<p>EZCB-2000B</p> <p>La EZCB2000B/3 no lleva cierres superior e inferior, sólo tres cierres.</p> <p>La EZCB-2040B es de 4 vueltas, y puede ser de 3 o 5 cierres.</p> <p>La EZCB-2044B es de 4 vueltas y puede ser de 5 o 7 cierres (5 cerraduras).</p>

Cerraduras para puertas acorazadas y blindadas



Modelos 70.B.00, 70.C.00, 70.M.00 y 70.D.00

Cerradura antipalanca de picaporte reversible y 4 bulones de acero de Ø18, entrada 64, entre ejes 85, caja 240x138 y frente 400x35 mm.

Con varillas para opción de 3 cierres.

Acabado latón o cromado.

EZC70.B.00
(Gorjas).

EZC70.C.00
(Para cilindro de 70 mm).

EZC70.M.00
(Gorja y cilindro adicional, doble intervención, llave de servicio).

EZC70.D.00
(Cilindro más otro cilindro adicional, doble intervención, llave de servicio).



Descripción

Código

Cerraduras embutir de gorjas



Modelo 70.B.00FL, 70.C.00FL, 70.M.00FL, 70.D.00FL

Cerradura antipalanca multipunto con la cerradura central de la serie 70 y dos laterales de 2 bulones. Opción de 3 o 5 cierres.

EZC70.B.00FL
(Gorjas).

EZC70.C.00FL
(Para cilindro de 70 mm).

EZC70.M.00FL
(Gorja y cilindro adicional, doble intervención, llave de servicio).

EZC70.D.00FL
(Cilindro mas otro cilindro adicional, doble intervención, llave de servicio).

Gorjas

De 2 y 4 vueltas

Ver en la tabla adjunta las diferentes gorjas según la letra de la llave y el tipo de gorja.

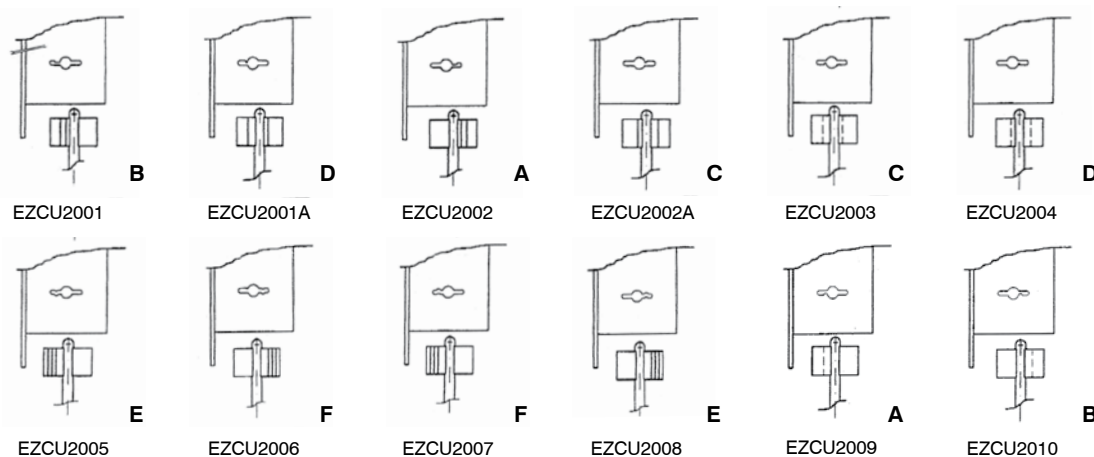

EZC2001
(Para la de 2 vueltas, llave letra B, según gorja del dibujo).

EZC4009
(Para la de 4 vueltas, llave letra A, según gorja del dibujo).

Para puertas acorazadas

Para las cerraduras de la serie 70.

EZC2100V
(Para la llave corta de 34 mm).

EZC4100S
(Para la llave larga de 45,5 mm).

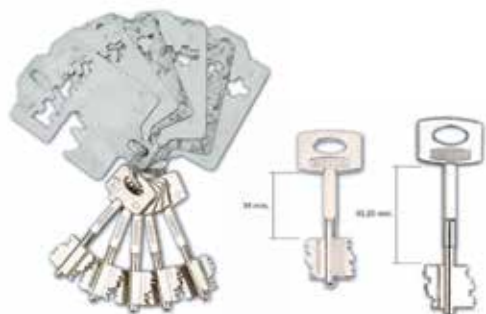



Descripción

Código

Cerraduras de sobreponer monopunto



Modelo S90 y S90P UVE

Cerradura 1 punto, antipalanca, picaporte y 4 bulones de Ø14 mm, entrada 42, caja 144x90, cilindro de 50 y 70 mm de Ø27 mm.

Cilindro exterior e interior.
Acabado dorado y pintado.
Tiene mano.

FAC11002

(Con 3 llaves de serreta, pintada, izquierda, bombillo de 50 mm).

FAC11019

(5 llaves de puntos, derecha, pintada, bombillo de 50 mm, sistema UVE).



Modelo S90C y S90CP

Cerradura 1 punto, antipalanca, sin picaporte y 5 bulones de Ø14 mm, entrada 42, caja 144x90, cilindro de 50 y 70 mm de Ø27 mm, 3 llaves de serreta.

Cilindro interior y exterior.
Acabado dorado y pintado.
Tiene mano.

FAC11012

(Con 3 llaves de serreta, izquierda, dorada, bombillo de 50 mm).

FAC11025

(5 llaves de puntos, derecha, pintada, bombillo de 50 mm).

Consultar otras referencias.

Cerraduras de sobreponer multipunto



Modelo S90AP UVE

Cerradura con 3 puntos de anclaje, regulable en altura (1900-2150 mm), antipalanca, picaporte mas 4 bulones de acero de Ø14 mm.

Cilindro de 50 y Ø30 mm, con 5 llaves de puntos, con sistema UVE (anti-bumping, anti-ganzúa y protección al taladro).

Acabado: dorado y pintado.
Tiene mano.

FAC11033

(Derecha, pintada, bombillo de 50 mm).

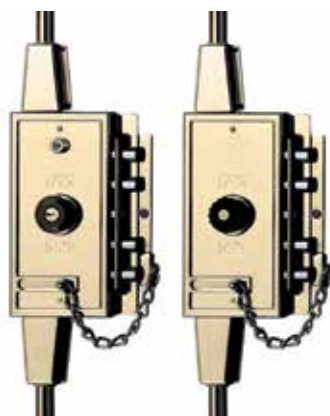

Modelo MB 86 PP y PL UVE

Cerradura con resbalón 4 bulones de acero de Ø16 mm, cadena soldada con eslabón de Ø3 mm, con tubos telescópicos de acero.

Cilindro de 50, 5 llaves de puntos.
Cilindro exterior y el interior puede ser cilindro o pomo.

Acabado: dorado y pintado.

FAC09584

(Cilindro interior y exterior, pintada).

FAC09586

(Cilindro exterior, pomo interior, pintada).



También caja central.

Consultar listado de cerraderos.



	Descripción	Código
	<p>Modelo Secury R4</p> <p>Cerradura para madera y PVC de 5 puntos (palanca mas 4 cierres) con picaporte reversible accionado con cilindro europerfil.</p> <p>Entrada 50, entre ejes 70, cuadradillo 7, caja 185x68 y frente de 16 mm.</p> <p>Altura 2150 y altura de la manilla 20145 mm.</p> <p>Acabado cromado.</p>	<p>FERG31998-17-0-1</p>



	Descripción	Código
	<p>Modelo 40</p> <p>Cerradura de sobreponer de 3 puntos, resbalón y 4 bulones, 3 llaves de gorja, entrada 40, caja 175x90 mm. Tiene mano.</p>	<p>FET40D (Derecha).</p>
	<p>Modelo 80</p> <p>Cerradura de sobreponer de 3 puntos, resbalón y 4 bulones, 3 llaves de gorja, entrada 60, caja 146x130 mm. Tiene mano.</p>	<p>FET80D (Derecha).</p>

FIAM.®

	Descripción	Código
Cerraduras de embutir para madera		
	<p>Modelo 1300K</p> <p>Cerradura de 4 vueltas sólo palanca con 3 llaves de la serie cruciforme, entrada 40 y 50, caja 110x90 mm y 100 mm, frente de 194x22 mm. Grueso 15 mm.</p>	<p>FIA1300K4</p>
	<p>Modelo 1320K y 1320</p> <p>Cerradura de 4 vueltas, resbalón y palanca de entrada 50, entre ejes 85, caja 175x103 mm y frente 245x25 mm. Grueso 18 mm.</p>	<p>FIA1320K (Con llave cruciforme).</p> <p>FIA1320 (Opción para cilindro europerfil).</p>
	<p>Modelo 3131</p> <p>Cerradura de 2 o 4 vueltas, sólo palanca de entrada 40 y 50, caja 106x90 mm y 100 mm, frente 182x22 mm y grueso 16 mm.</p>	<p>FIA3131</p>
	<p>Modelo 3134AB y 3133</p> <p>Par de cerraduras de 4 vueltas, sólo palanca de entrada 60, caja 118x123, frente 212x25 mm y grueso 19 mm, con engranaje para varillas.</p>	<p>FIA3134AB</p> <p>FIA3133 (Con 4 bulones en lugar de palanca).</p>
	<p>Modelo 1500K</p> <p>Cerradura de 1 vuelta, sólo palanca de entrada 40, caja 57x70 mm, frente 120x21 mm y grueso 17 mm, con 3 llaves de la serie cruciforme.</p>	<p>FIA1500K</p>

Descripción

Código

Cerraduras de embutir para carpintería metálica



Modelo 1504K

FIA1504K

Cerradura de 1 vuelta, sólo palanca gancho de entrada 20, caja 120x36 mm, frente 170x20 mm y grueso 17 mm, con 3 llaves de la serie cruciforme.



Modelo 902KE

FIA902K

Cerradura de 1 vuelta, palanca y rodillo, entrada 21, caja 185x37 mm, frente 240x20 mm y grueso 17 mm, con 3 llaves de la serie cruciforme.

Cerraduras para puertas acorazadas



Modelo 2008

FIA1174080
(Derecha).

Cerradura de gorjas 4 vueltas, resbalón mas 4 bulones, entrada 68, entre ejes 85, caja 170x140 mm, frente 400x35 mm y grueso 29 mm, con 3 llaves de gorjas mas una de servicio. Engranaje para varillas. Tiene mano.







Modelo 608

FIA608
(Consultar otras opciones con diferentes entradas, y con cilindro europerfil).

Cerradura de gorjas 4 vueltas y 3 cierres, resbalón reversible mas 4 bulones, entrada 63, entre ejes 85, caja 206x136 mm, frente 356x35 mm y grueso 29 mm, con 3 llaves de gorjas.



	Descripción	Código
	<p>Modelo Primlock</p> <p>Cerradura de 3 puntos con cilindro 787Z y 4 llaves. Pestillo central con 2 barras anti-corte y dos bloques de 2 pestillos laterales cada uno con dos puntos de cierre (gancho mas redondo). Acabado: blanco, marrón (hasta 7 colores, lacados).</p> <p>Certificación a2p*. Tarjeta de propiedad.</p>	<p>FIC7000000</p>
	<p>Modelo Multipoint</p> <p>Cerradura de 3 o 5 puntos con cilindro 787Z y 4 llaves. Pestillo alto, bajo y central y dos puntos laterales deslizantes. Acabado laca epoxy brillante.</p> <p>Opción para puerta de dos hojas. Tarjeta de propiedad.</p>	<p>FIC70000002 (Para 3 puntos). FIC70000003 (Para 5 puntos).</p>
	<p>Modelo Vertipoint</p> <p>Cerradura de 3 con dos pestillos de gancho o 2 triples pestillos redondos laterales, y uno deoble central. Con cilindro F3D y 4 llaves. Acabado en blanco y marrón lacado epoxy brillante, o preparada para ser recubierta en madera.</p> <p>Opciones: kits para 5 puntos de cierre, para puerta de dos hojas y para puerta de gran altura.</p> <p>Tarjeta de propiedad.</p>	<p>FIC70000004</p>
	<p>Modelo Fortissime</p> <p>Cerradura con 5 puntos de cierre con 4 pestillos de gancho que pivotan en sentido contrario y uno doble central. Con cilindro F3D y 4 llaves. Con retenedor de seguridad semiautomático. Acabado en blanco y marrón lacado epoxy brillante, o preparada para ser recubierta en madera.</p> <p>Opciones: kits para puerta de dos hojas y para puerta de gran altura. Certificado a2p***.</p> <p>Tarjeta de propiedad.</p>	<p>FIC70000011</p>



	Descripción	Código
	<p>Modelo original MBL</p> <p>Cerradura de un punto de resbalón y palanca, entrada 50, caja 150x76 mm y grosor 15 mm, para bombillo.</p>	<p>FIC75700070</p>
	<p>Modelo de sustitución FICHET</p> <p>Como la MBL original, preparada para cilindro europerfil, con resbalón reversible, entrada 40, 50 y 60, entre ejes 73 y caja 147x80 mm y 90 mm. Frente de 250x25 mm.</p>	<p>ORE0311</p>
	<p>Modelo de sustitución de 3 puntos (Alcalá/Olimpic)</p> <p>Cerradura de 3 puntos, de resbalón reversible y palanca en la cerradura central, y palanca o bulones (en la 3081) en las laterales. Entrada 50 y 60, caja 163x85 mm y 95 mm, frente de 30 mm. Cilindro con leva o rueda. También caja central. Acabado en cromo o pintada.</p> <p>Tiene mano.</p>	<p>ORE3071L (Con leva).</p> <p>ORE3081RD (Antipalanca, cilindro con rueda, derecha. Consultar otras referencias).</p>
	<p>Modelo de sustitución, embutida, 1 o 3 puntos</p> <p>Cerradura de resbalón reversible y palanca, de 2 vueltas, entrada 50 y 60, entre ejes 85, caja 164x85 mm y 95 mm. Frente de 345x30 mm. Opción cilindro con leva o corona. Acabado latonado o cromado.</p>	<p>ORE3001-V</p>

Repuestos para cerraduras FICHET

Para la Multipunto/Vertibar



Linterna. Tiene mano.

Cód.: **FIC78.980.300**
(Derecha, FIC78.980.200 izquierda).



Guía pestillo resbalón.

Cód.: **FIC70.001.024**
(Para la Multipoint/Vertiponit).

Cód.: **FIC70.002.020**
(Para la encastrada).



Pestillo resbalón. Tiene mano.

Cód.: **FIC70.001.021**
(Derecha).

Cód.: **FIC70.001.022**
(Izquierda).



Muelle recuperación maneta.

Cód.: **FIC70.585.250**



Embocadura funda (dorada o cromada).

Cód.: **FIC70700945**



Funda cilindro exterior 55 mm, Ø35 (dorada, cromada).

Cód.: **FIC2001**



Tuerca fijación empaquetadura.

Cód.: **FIC70.003.002**



Tornillo DIN 963 M4x15.

Cód.: **FIC70.000.101**



Mentonnets.

Cód.: **FIC70.260.250**

Para la Encastrada/Construc



Arandelas para cilindro embutir

Cód.: **FIC934003** (4 mm).
FIC934001 (2 mm).
FIC934000 (
(Rebaje interior,3 mm).
FIC934002
(Rebaje exterior,3 mm).



Pestillo resbalón.

Cód.: **FIC70.002.019**
(Reversible. Para la encastrada).



Picaporte Construc.





Cód.: **FIC70004014**



Piñón de arrastre.

Cód.: **ORE000006**

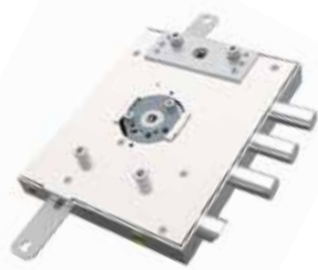
Para la Alcalá/Olimpic

	Descripción	Código
	<p>Modelo MOTTURA con núcleo Compact 89NR471GR</p> <p>Cerradura con resbalón a 50,5 mm de los 3 pestillos distanciados 37 mm, entrada 89, entre ejes 85 y caja 206x162 mm. Con engranaje para varillas. 3 llaves de 50 mm. Tiene mano.</p>	<p>MOT89NR471GRD (Derecha, S izquierda. 89NE471GR).</p>
	<p>Modelo MOTTURA con núcleo Quick 89KR571GD</p> <p>Cerradura con resbalón a 50,5 mm de los 3 pestillos distanciados 37 mm, entrada 89, entre ejes 85 y caja 206x162 mm. Con engranaje para varillas. 3 llaves de 50 mm. Tiene mano.</p> <p>También opción con núcleo Replay.</p>	<p>MOT89KR571GRD (Derecha, S izquierda).</p>
	<p>Modelo MOTTURA para cilindro europerfil 898571GRD y Q</p> <p>Cerradura con resbalón a 50,5 mm de los 3 pestillos distanciados 37 mm, entrada 89, entre ejes 85 y caja 206x162 mm. Con engranaje para varillas. Tiene mano.</p> <p>También opción Q con sistema anti-intrusión.</p>	<p>MOT898571GRD (Derecha, S izquierda).</p>
	<p>Modelo 893D571GR de la serie 3Dkey de MOTTURA</p> <p>Opciones con o sin frente, y llave/llave y llave/pomo. Puede pedirse con llave de servicio y con llave de obra.</p>	<p>MOT893D571GR (Sin frente, llave/llave. Consultar otras referencias).</p>
	<p>Modelo MOTTURA de gorjas 89R571GD9</p> <p>Cerradura con resbalón a 50,5 mm de los 3 pestillos distanciados 37 mm, entrada 89, entre ejes 85 y caja 206x162 mm. Con engranaje para varillas. 2 llaves de 40, mas servicio y 1 de 60 mm. Tiene mano.</p>	<p>MOT89R571GD9 (Derecha, S izquierda).</p> <p>Consultar otras referencias.</p>



	Descripción	Código
	<p>Cerradura Picaporte W147</p> <p>Con picaporte reversible y silencioso para puertas de madera con condena.</p> <p>Entre ejes 47, entrada 50, cuadradillo de 8 y cuadradillo de condena de 6, caja 70x74 mm y frente redondo de 135x20 mm.</p> <p>Acabado: latonado y niquelado.</p>	<p>IFAW147RHL (Latonado, RHN niquelado).</p>
	<p>Cerradura Picaporte W170</p> <p>Con picaporte reversible y silencioso para puertas de madera con condena.</p> <p>Entre ejes 70, entrada 50, cuadradillo de 8 y cuadradillo de condena de 6, caja 96x74 mm y frente redondo de 165x20 mm.</p> <p>Acabado: latonado y niquelado.</p>	<p>IFAW170RHL (Latonado, RHN niquelado).</p>



	Descripción	Código
	<p>Modelo 56A de sobreponer</p> <p>Cerradura de picaporte (accionado con tirador interior y llave exterior) y palanca accionada con llave en cilindro interior y exterior. 3 llaves se serreta, con bombillo de 50 mm, redondo 50-LP o de perfil 100-LP. Entrada 36 y 43, caja 113x60 y 70 mm.</p> <p>Acabado esmaltado.</p> <p>Tiene mano.</p>	<p>ILA56A-HE60DP (Caja de 60, cilindro perfil, derecha. Consultar otras referencias).</p> <p>ILA56B (Manilla exterior e interior en lugar de tirador, entrada 57,5 mm).</p>
	<p>Modelo 125A de sobreponer</p> <p>Cerradura de picaporte (accionado con tirador interior y llave exterior) y palanca accionada con llave en cilindro interior y exterior.</p> <p>3 llaves se serreta, con bombillo de 50 mm, redondo 50-LP o de perfil 100-LP. Entrada 47, 60 y 70 mm.</p> <p>4 tamaños de caja: 85x88, 100, 120 y 138 mm.</p> <p>Acabado esmaltado.</p> <p>Tiene mano.</p>	<p>ILA125A-HE10DP (Caja de 100, cilindro perfil, derecha. Consultar otras referencias).</p>





	Descripción	Código
	<p>Modelo 1056A de sobreponer</p> <p>Cerradura de picaporte (accionado con tirador interior y llave exterior) y palanca accionada con llave en cilindro interior y exterior. 3 llaves se serreta, con bombillo de 50 mm redondo 50-LP. Entrada 35 y 45 mm. Caja 120x65 y 75 mm. Acabado esmaltado. Tiene mano.</p>	<p>ILA1056A-HE60D (Caja de 60, derecha. Consultar otras referencias).</p>
	<p>Modelo 1125A de sobreponer</p> <p>Cerradura de picaporte (accionado con tirador interior lateral y llave exterior) y palanca accionada con llave en cilindro interior y exterior. 3 llaves se serreta, con bombillo de 50 mm redondo 50-LP. Entrada 42, 50, 60 y 70 mm. Caja 94x80, 100, 120 y 140 mm. Acabado esmaltado. Tiene mano.</p>	<p>ILA1125A-HE10I (Caja de 100, izquierda. Consultar otras referencias).</p>

INCECA



	Descripción	Código
<p>Cerraduras de sobreponer</p>	<p>Modelo 303 contrapalanca y pomo interior</p> <p>Sólo llave. Entrada 60. Medidas: 80x120 y 30 mm de espesor, con 5 llaves tipo plana INCECA o de puntos IN5 tipo AGA para cilindro de 55 o 70. Posibilidad para cilindro europerfil. Acabado latonado o cromado. Sin mano.</p> <p>Los modelos 304 (izquierda) y 305 (derecha) son de golpe y llave, con las mismas características.</p>	<p>INC36312 (Pomo, cilindro 55 mm, latonada, llave plana. Consultar otras referencias).</p> <p>INC36412 (Para cilindro 55 mm, izquierda, latonada, llave plana. Consultar otras referencias).</p>
	<p>Modelo 306 contrapalanca y doble bombillo</p> <p>Sólo llave. Entrada 60. Medidas: 80x120 y 30 mm de espesor, con 5 llaves tipo plana INCECA o de puntos IN5 tipo AGA para cilindro de 55 o 70. Acabado latonado o cromado. Sin mano.</p> <p>Los modelos 307 (izquierda) y 308 (derecha) son de golpe y llave, con las mismas características.</p>	<p>INC36612 (Cilindro 55 mm, latonada, llave plana. Consultar otras referencias).</p> <p>INC36812 (Para cilindro 55 mm, derecha, latonada, llave plana. Consultar otras referencias).</p>

Descripción	Código
Cerraduras de sobreponer, multipunto	
	<p>Modelo 311 (izquierda) y 312 (derecha)</p> <p>Cerradura 307 y 308 contrapalanca y doble bombillo, con 3 puntos de anclaje. Barras de 1100 y accesorios opcionales. 5 llaves tipo plana INCECA o IN5 tipo AGA.</p> <p>INC37186 (Para cilindro 55 mm, latonada, izquierda, sin barras ni accesorios. Consultar otras referencias).</p>

ISEO

Descripción	Código
Cerraduras de sobreponer	
 	<p>Modelo 911 y 913</p> <p>Cerradura de resbalón y 4 bulones, exterior cilindro de 50 e interior con tirador y bocallave o cilindro de pompa. Caja 160x130 mm. 3 llaves de gorja. Monopunto o de 3 puntos (opción de 5 puntos con desviador de barras). Acabado: latonado y barnizada. Tiene mano.</p> <p>ISE913DF (Para 3 puntos, derecha, barnizada. Consultar otras referencias)</p>
Cerraduras para carpintería metálica monopunto	

	<p>Electa</p> <p>Cerradura de embutir de un punto, gancho de 24 mm y resbalón regulable y reversible accionado por manilla cuadrado 8 mm o llave de cilindro europerfil. Entrada 25, 30 y 35. Caja 174x40, 45 y 50 mm. Entre ejes 85. Frente 290x24 mm.</p> <p>ISE781570250 (Para entrada 25. Consultar otras referencias).</p>
---	---

Descripción	Código
	<p>Blindo</p> <p>Cerradura de embutir de un punto de resbalón y palanca rotante, entre ejes 92, entrada 25, 30, 35 y 40 mm. Caja 255x40, 45, 50 y 55. Frente U o plano 326x24 mm. Acabado inox y negro.</p> <p>ISE791100252 (Para entrada 25, inox, frente U. Consultar otras referencias)</p>
	<p>Modelo 741</p> <p>Cerradura para carpintería metálica, resbalón reversible y palanca, leva corta de 13,2 mm. Entre ejes 85, entrada 23, 28, 33 y 38 mm. Caja 174x(e+13). Frente de 238x22 mm en inox o acero cromado.</p> <p>ISE741740282 (Frente inox, entrada 28).</p>

Cerraduras para carpintería metálica multipunto

	<p>Electa multipunto</p> <p>Cerradura de 3 puntos, con 3 palancas gancho y resbalón reversible y regulable accionado con manilla cuadradillo 8 mm o llave de cilindro europeo.</p> <p>Frente U 2300x24. Entrada 25, 30 y 35. Altura ajustable. Acabado en acero inox y barnizado negro.</p> <p>Otras opciones: 1) Rodillo en lugar de resbalón. 2) Sólo palanca. Las anteriores 3 modelos también con frente plano 2300x24 mm. Consultar modelos eléctricos.</p> <p>ISE785100250 (Para entrada 25, negro. Consultar otras referencias).</p>
---	---

Descripción	Código
-------------	--------

Cerraduras para carpintería metálica multipunto



Multiblindo

Cerradura de 3 puntos, palancas rotante y resbalón reversible y regulable accionado con manilla cuadradillo 8 mm o llave de cilindro europerfil. Frente U o plano 2300x24. Entrada 25, 30, 35, 40, 45, 50, 55 60 y 65 mm. Entre ejes 92. Altura ajustable. Acabado en acero inox y barnizado negro.

Otras opciones:

- 1) Rodillo en lugar de resbalón.
- 2) Sólo palanca. Consultar modelos eléctricos y motorizados.

ISE791100252

(Para entrada 25, inox, frente U. Consultar otras referencias).



Descripción	Código
-------------	--------

Cerraduras de sobreponer



Modelo 11

Cerradura de 2 vueltas sólo pestillo, con 3 llaves de alpaca de serreta en cilindro fijo de 52 mm. Entrada 40, 50, 60 y 70. Cajas de 90x80, 84x100, 84x120 y 84x140 mm. Acabado pintado dorado. Tiene mano.

JIS1108D

(Para la caja de 90x80, derecha. Consultar otras referencias).



Modelo 24

Cerradura de 2 vueltas sólo pestillo, con 3 llaves de alpaca de serreta en cilindro regulable de 35 a 80 mm. Entrada 50 y 60 mm. Cajas de 84x100 y 84x120 mm. Acabado pintado dorado. Tiene mano.

JIS2410D

(Para la caja de 84x100, derecha. Consultar otras referencias).



	Descripción	Código
Cerraduras de sobreponer		
	<p>Modelo 12</p> <p>Cerradura de resbalón con tirador lateral y 2 vueltas de pestillo, con 3 llaves de alpaca de serreta en cilindro fijo de 52 mm. Entrada 40, 50, 60 y 70 mm. Cajas de 90x80, 84x100, 84x120 y 84x140 mm. Acabado pintado dorado. Tiene mano.</p>	<p>JIS1208D (Para la caja de 90x80, derecha. Consultar otras referencias).</p>
	<p>Modelo 25</p> <p>Cerradura de resbalón con tirador lateral y 2 vueltas de pestillo, con 3 llaves de alpaca de serreta en cilindro regulable de 35 a 80 mm. Entrada 50 y 60 mm. Cajas de 84x100 y 84x120 mm. Acabado pintado dorado. Tiene mano.</p>	<p>JIS2510D (Para la caja de 84x100, derecha. Consultar otras referencias).</p>
	<p>Modelo 33 (y 36 para cilindro regulable)</p> <p>Cerradura de 2 vueltas sólo pestillo, con 3 llaves de alpaca de serreta en cilindro fijo de 52 mm. Entrada 30 y 40 mm. Caja 110x60 y 70 mm. Tiene mano.</p>	<p>JIS336D (Para la caja de ancho 60, derecha. Consultar otras referencias).</p>
	<p>Modelo 34 (y 37 para cilindro regulable)</p> <p>Cerradura de 2 vueltas de pestillo y picaporte accionado con pomo, con 3 llaves de alpaca de serreta en cilindro fijo de 52 mm. Entrada 30 y 40 mm. Caja 110x60 y 70 mm. Tiene mano.</p>	<p>JIS346D (Para la caja de ancho 60, derecha. Consultar otras referencias).</p> <p>JIS377D (Para cilindro regulable, sólo caja 110x70, derecha).</p>
	<p>Modelo 35 (y 38 para cilindro regulable)</p> <p>Cerradura de 2 vueltas de pestillo y picaporte accionado con manilla, con 3 llaves de alpaca de serreta en cilindro fijo de 52 mm. Entrada 30 y 40 mm. Caja 110x60 y 70 mm. Tiene mano.</p>	<p>JIS356D (Para la caja de ancho 60, derecha. Consultar otras referencias).</p> <p>JIS387D (Para cilindro regulable, sólo caja 110x70, derecha).</p>
	<p>Modelo Sansón 229 y 231</p> <p>Cerradura de 2 vueltas de 3 pestillos de acero y picaporte, cilindro graduable para puertas de 35 a 80 mm (229) o cilindro fijo de 51 mm (231), con 3 llaves de alpaca de serreta. Antipalanca y casquillo giratorio antipresa. Entrada 60. Caja 115x143 mm. Acabado pintado marrón. Tiene mano.</p>	<p>JIS229D (Cilindro graduable).</p> <p>JIS231D (Cilindro fijo).</p>

	Descripción	Código
--	-------------	--------

Cerraduras de sobreponer



Modelo Sansón 228 y 230

Cerradura de 2 vueltas de 4 pestillos de acero sin picaporte, cilindro graduable para puertas de 35 a 80 mm (229) o cilindro fijo de 51 mm (231), con 3 llaves de alpaca de serreta.
Antipalanca y casquillo giratorio antipresa.
Entrada 60. Caja 115x143 mm.
Acabado pintado marrón.
Tiene mano.

JIS228D
(Cilindro graduable).

JIS230D
(Cilindro fijo).



Modelo 239 y 242

Cerradura de 2 vueltas de 5 pestillos de acero sin picaporte, cilindro fijo de 51 mm (239) o cilindro graduable para puertas de 35 a 80 mm (242), con 3 llaves de alpaca de serreta.
Antipalanca y casquillo giratorio antipresa.
Entrada 40. Caja 140x88 mm.
Acabado pintado marrón, dorado y cromado.
Tiene mano.

JIS239D
(Cilindro fijo)..

JIS242D
(Cilindro graduable).



Modelo 240 y 243

Cerradura de 2 vueltas de 4 pestillos de acero y picaporte accionado con picaporte, cilindro fijo de 51 mm (240) o cilindro graduable para puertas de 35 a 80 mm (243), con 3 llaves de alpaca de serreta.
Antipalanca y casquillo giratorio antipresa.
Entrada 40. Caja 140x88 mm.
Acabado pintado marrón, dorado y cromado.
Tiene mano.

JIS240D
(Cilindro fijo).

JIS243D
(Cilindro graduable).



Modelo 5239 y 5240

Cerradura de 2 vueltas de 5 pestillos de acero sin picaporte (5239) o 4 pestillos y picaporte accionado con pomo (5240) con cilindro fijo antitaladro de 51 mm y 5 llaves de alpaca de doble dentado.
Antipalanca y casquillo giratorio antipresa.
Entrada 40. Caja 140x88 mm.
Acabado pintado marrón, dorado y cromado.
Tiene mano.

JIS5240D
(Con picaporte).

JIS5239D
(Sin picaporte).

Cerradura de sobreponer multipunto







Modelo 5540



Cerradura de 2 vueltas de 6 pestillos de acero y picaporte accionado con pomo y 3 puntos de anclaje, con cilindro fijo antitaladro de 51 mm y 5 llaves de alpaca de doble dentado.
Antipalanca y casquillo giratorio antipresa.
Puertas entre 1850 y 2350 mm.
Entrada 40. Caja 140x88 mm.
Acabado pintado marrón, dorado y cromado.
Tiene mano.

JIS5540CI
(Cromada, izquierda.
Consultar otras referencias).

	Descripción	Código
	<p>Modelos de embutir 1025, 1026 y 1037</p> <p>Cerradura de 2 vueltas (4 en el modelo 1037) de resbalón y palanca, entrada 50, 60 y 70 mm. Caja 178x86, 96 y 109 mm. Entre ejes 85. Frente 344x25 mm. 3 llaves de gorja. Preparado para anclaje.</p>	<p>JUW1025 (Entrada 50).</p> <p>JUW1026 (Entrada 60).</p> <p>JUW1037 (Entrada 70, 4 vueltas).</p>
	<p>Modelos de embutir 1006 y 1007</p> <p>Cerradura de 2 vueltas de resbalón y palanca, entrada 60 y 70 mm. Caja 178x86, 96 y 106 mm. Entre ejes 85. Frente 240x22 mm. 3 llaves de gorja.</p>	<p>JUW1006 (Entrada 60).</p> <p>JUW1007 (Entrada 70).</p>
	<p>Modelos de embutir 1105, 1106, 1116 y 1117</p> <p>Cerradura de 2 vueltas (4 en el modelo 1116 y 1117) de sólo palanca, entrada 50, 60 y 70 mm. Caja 98x86, 96, 109 y 119 mm. Frente 160x22 mm. 3 llaves de gorja.</p>	<p>JUW1105 (2 vueltas, entrada 50).</p> <p>JUW1116 (4 vueltas, entrada 60).</p>
	<p>Modelo 1176</p> <p>Cerradura de 4 vueltas con 4 bulones sin resbalón, distancia entre bulones 20 mm, entrada 60, caja 114x112, frente 240x25 mm. 3 llaves de gorja.</p>	<p>JUW1176</p>

	Descripción	Código
	<p>Modelos 1206 y 1207</p> <p>Cerradura de 2 vueltas, pestillo y resbalón, entrada 60 y 70 mm, caja 178x96 y 106, frente 240x22 mm. Para cilindro europerfil.</p>	<p>JUW1206 (Entrada de 60).</p>
	<p>Modelo 1226 y 1237</p> <p>Cerradura de 2 y 3 vueltas, pestillo y resbalón, entrada 60 y 70, caja 178x96 y 119, frente 344x25 mm. 3 puntos de anclaje. Para cilindro europerfil.</p>	<p>JUW1226 (2 vueltas, entrada 60).</p>
	<p>Modelo 1616 y 1617</p> <p>Cerradura de 3 vueltas de sólo palanca, entrada 60 y 70 mm, caja de 98x109 y 119 mm, frente de 160x22. Para cilindro europerfil.</p>	<p>JUW1616 (Entrada de 60).</p>
	<p>Gorjas</p> <p>Juego de gorjas de 2 o 4 vueltas, suministrada con 3 llaves de gorjas. Posibilidad KA.</p>	<p>JUW000001 (Para 4 vueltas).</p> <p>JUW000002 (Para 2 vueltas).</p>





	Descripción	Código
	<p>Modelo 2151 y 2351</p> <p>Cerradura de 4 bulones de Ø28 y pestillo, apertura interna con pomo, entrada 65, caja 154x140 mm. Puede ser de 1 o 3 puntos, y con llave de gorja o puntos. Tiene mano.</p>	<p>KAS2151CP (Para 1 punto, llave de puntos, derecha. Consultar otras referencias).</p>
	<p>Modelo 4151 y 4351</p> <p>Cerradura de 4 bulones de Ø28 y pestillo, apertura interna con cilindro, entrada 65, caja 154x140 mm. Puede ser de 1 o 3 puntos, y con llave de gorja o puntos. Tiene mano.</p>	<p>KAS4151CP (Para 1 punto, llave de puntos, derecha. Consultar otras referencias).</p>



	Descripción	Código
--	-------------	--------

Cerraduras de un punto para aluminio y PVC

	<p>Modelo 28PZW</p> <p>Cerradura de palanca de 15 mm de 1 vuelta, y pestillo reversible. Entrada 18, 22, 24, 26, 30, 35, 40 y 45 mm. Entre ejes 92. Caja 190x(15+e). Cuadradillo 8 mm. Frente plano 245x24 mm. Inox. Acabado: cincado.</p>	<p>KFV28PZI24 (Para entrada 24).</p>
	<p>Modelo 68</p> <p>Cerradura de sólo palanca de 15 mm de 1 vuelta, inox. Entrada 25, 30, 35, 40 y 45 mm. Caja 105x(17,5+e). Frente plano 160x16 y 24 mm. Cuadradillo 8 mm. Acabado: cincado.</p>	<p>KFV68C45 (Para entrada 45, frente de 16. Consultar otras referencias).</p>

	Descripción	Código
	<p>Modelo 49PZ</p> <p>Cerradura de palanca de 20 mm de 1 vuelta con protección anti-corte con perno de acero, y pestillo reversible. Inox.</p> <p>Entrada 25, 30, 35, 40, 45, 50 y 55 mm. Entre ejes 92. Caja 190x(17,5+e). Cuadradillo 8 y 10 mm. Frente plano 245x16 y 24 mm. Inox. Acabado: cincado.</p>	<p>KFV49PZ24I30 (Para entrada 30 y frente 24. Consultar otras referencias).</p>
	<p>Modelo 50PZ</p> <p>Cerradura de sólo palanca de 20 mm de 1 vuelta con protección anti-corte con perno de acero. Inox.</p> <p>Entrada 30, 35, 40, 45, 50 y 55 mm. Caja 105x(17,5+e). Frente plano 160x16 y 24 mm. Acabado: cincado.</p>	<p>KFV50PZ16I30 (Para entrada 30 y frente 16. Consultar otras referencias).</p>
	<p>Modelo 51PZ</p> <p>Cerradura con sólo palanca de 20 mm de 1 vuelta con protección anti-corte con perno de acero y rodillo.</p> <p>Entrada 30, 35, 40, 45, 50, 55 y 60 mm. Caja 190x(17,5+e). Frente plano 245x16 y 24 mm. Acabado: cincado.</p>	<p>KFV51PZ16I30 (Para entrada 30 y frente 16. Consultar otras referencias).</p>
	<p>Modelo 59PZ</p> <p>Cerradura con palanca de 25 mm de 2 vueltas con protección anti-corte con perno de acero y pestillo reversible.</p> <p>Entrada 30, 35, 40, 45, 50, 55, 60 y 65 mm. Caja 187,5x(17,5+e). Cuadradillo 8 y 10 mm. Frente plano 270x24 mm. Distancia entre ejes 92 mm. Acabado: cincado.</p>	<p>KFV59PZ135 (Para entrada 35).</p>

Descripción

Código

Cerraduras de un punto para aluminio y PVC



Modelo 36PZ

Cerradura con gancho giratorio niquelado de 32 mm.
Entrada 30, 35, 40 y 45 mm.
Caja 175x(15+e).
Frente plano 245x24 mm.
Acabado: cincado.

KFV36PZI35
(Para entrada 35).



Bulones y picaportes

Hay dos tipos de bulones: redondos y el Kopibo con pivote de seta rodante que aumenta la resistencia al forzado.

El picaporte Softlock es un resbalón con revestimiento de plástico antiroces que disminuye el ruido al cierre.

El picaporte barrilote ajustable para puertas de uso intenso, permite abrir con sólo empujar.

Casquillo de suelo compensa las tolerancias del montaje.



Modelo AS8250/AS9800

Cerradura central con palanca de 20 mm y 2 vueltas y resbalón reversible, con 4 rodillos de cierre cilíndricos de 11 mm regulables.

Entrada 25 y 30 (AS9800) y 35, 40 y 45 (AS8250).

Cuadrado de 8 mm.

Frente de 16 y 20 mm.

Altura 2150 mm.

KFV9800PZC25

(Entrada 25, frente 16.

Consultar otras referencias).



AS8250 AS9800 AS8100 AS8810 AS2300 AS9300 AS2800 AS8600 AD6370

AS 2300 AS 2300 AS 2600 AS 2750 AS 3100 AS 3600 AS 8100

Cerraduras multipunto

**Modelo AS8100/AS9810**

Cerradura central con palanca de 20 mm y 2 vueltas y resbalón reversible, con 4 bulones Kopibo. Cuadradillo de 8 mm. Entrada 25 y 30 (AS9810) y 35, 40 y 45 (AS8100). Frente plano de 16. Altura 2150 mm.

KFV9810PZCB30

(Entrada 30, frente 16. Consultar otras referencias).

**Modelo AS2300/AS9300, serie Modular**

Cerradura central con palanca de 20 mm y 2 vueltas y resbalón reversible, con 2 cerraduras laterales de pestillos de 11 mm regulables. Cuadradillo de 8 mm. Entrada 25 y 30 (AS9300) y 35 hasta 100 (AS2300). Frente plano de 16, 20 y 24, y en U de 24. Altura 2150 mm. Opción con rodillos.

KFV9300MPZ24I30

(Entrada 30, frente plano 24. Consultar otras referencias).

**Modelo AS2600/AS2900, serie Modular**

5 puntos, cerradura central con palanca de 20 mm y 2 vueltas y resbalón reversible, con 2 cerraduras laterales de pestillos de 11 mm regulables y gancho. Cuadradillo de 8 mm. Entrada 25 y 30 (AS2900) y 35 hasta 100 (AS2600). Frente plano de 16, 20 y 24, y en U de 24. Altura 2150 mm. Opción con rodillos.

KFV9600MPZC25

(Entrada 25, frente plano 16. Consultar otras referencias).

	Descripción	Código
--	-------------	--------

Cerraduras multipunto



Modelo AS6370

Cerradura central con palanca de 20 mm y 2 vueltas y resbalón reversible, con 2 cerrojos laterales de pestillos de 11 mm regulables.
Cuadradillo de 8 mm.
Entrada 35, 45, 55 y 65.
Frente plano de 16 y 20.
Altura 2150 mm.

KFV6370PZCB35
(Entrada 35, frente plano 16.
Consultar otras referencias).

KFVC7029BL
(Cerrojo frente 16.
Consultar otras referencias).



Modelo AS2750

Cerradura central con palanca de 20 mm y 2 vueltas y resbalón reversible, con 2 cerrojos laterales de pestillos de 11 mm regulables y gancho giratorio.
Entrada 35, 40 y 45.
Frente plano de 16 y 20.
Altura 2150 mm.

KFV2750MQPZC35
(Entrada 35, frente plano 16, cincada.
Consultar otras referencias).



	Descripción	Código
Carpintería metálica		
	<p>Modelo 5550</p> <p>Cerradura de picaporte accionado con llave y reversible. Entrada 12 mm, entre ejes 85, caja 175x24 y frente niquelado redondo de 225x23 mm.</p>	<p>LIN5550</p>
	<p>Modelo 5552</p> <p>Cerradura de sólo palanca de entrada 12 mm, caja 92x24 y frente niquelado recto de 140x23 mm.</p>	<p>LIN5552</p> <p>LIN5552-N (También versión para europerfil).</p>
	<p>Modelo 5557</p> <p>Cerradura de picaporte accionado con llave y reversible. Entrada 60 y 70 mm, entre ejes 65, caja 62x152 y 162 y frente niquelado recto de 138x23 mm.</p>	<p>LIN5557</p>
	<p>Modelo 5570</p> <p>Cerradura con picaporte reversible accionado por manilla o llave, y palanca gancho, para cilindro de leva corta. Entrada de 20, 25, 27 y 32 mm. Entre ejes 85, caja 174x(e+13,5) mm, y frente inox de 240x25 mm.</p>	<p>LIN5570</p>
	<p>Modelo 5572</p> <p>Cerradura de sólo palanca gancho, para cilindro de leva corta. Entrada de 20, 25, 27 y 32 mm. Caja 174x(e+13,5) mm, y frente inox de 240x25 mm.</p>	<p>LIN5572</p>



Descripción

Código

Carpintería metálica



Modelo 5573

LIN5573

Cerradura de sólo picaporte reversible. Entrada de 20 y 25 mm.
Caja 174x(e+13,5) mm, y frente inox de 240x25 mm.

Carpintería de madera



Modelo 5470, cortafuego (versiones antitarjeta y antipánico)

LIN5470E-50
(Para entrada 50. Consultar otras referencias).

Cerradura de pestillo y resbalón reversible, entrada 50 y 60, entre ejes 85, caja 174x80 y 90 mm.
Frente dorado o niquelado y de canto redondo o recto de 240x20y 23 mm.
Opción adicional antipánico, antitarjeta, y antipánico + antitarjeta.
Hay también una opción de nueca partida.
También con sólo resbalón.

Carpintería madera multipunto



Modelo alta seguridad, cortafuego y picaporte automático

LIN3H0E3S6
(Para entrada de 60. Consultar otras referencias).

Cerradura central de resbalón y 3 bulones, antitarjeta, de entrada 50 y 60, entre ejes 85 y caja 174x80 y 90.
Cerrojos laterales de 3 bulones.
Frente inox en U de 2030x20.
Ver diferentes opciones.

Puntos de cierre	Tipo frente	Palanca central	Acabado	Medidas frente	Entrada	Cerradero	Escudo	Accesorios
3H	0: acero de 20 mm en U	0: palanca recta	0: latón	S: estándar 2030 mm	5: entrada 50 mm	30: ancho 30 mm	0: sin escudo	Cilindro C2 5 3232L/N (siempre) (posibilidad de cambio de cilindro)
5H	3: acero inox plano 23 mm	I: palanca de bulones	I: dorado	C: S con largo 2110 mm	6: entrada 60 mm	35: ancho 35 mm	6: 6100	
5V:3H+2V	5: aluminio de 25 mm en U	E: palanca bulones + antitarjeta	3: acero inoxidable	P: especial 2030 mm (Portugal)	F: Francia 70/50 mm	40: ancho 40 mm	7: 7100N	C: completa con todos los accesorios
7V:5H+2V	D: cantonera derecha	3: rodillo vaivén	4: plata (color inox)	B: P con largo 2110 mm (Portugal)		45 ancho 45 mm	8: 81008	P: X menos antipalanqueta
	I: cantonera izquierda	S: cortafuego antipánico	5: negro	H: 1 metro 1000 mm Líbano		CC: cerraderos cortos canto recto		S: sin accesorios (cerradura+cerradero + cilindro)
	L: liso de 25 mm	A: automática	8: bronce inglés	L: Líbano 2030 mm		CR: cerraderos cortos canto romo		G: S (sin accesorios) a granel de (10 en 10)

Descripción

Código

Cerradura para puertas acorazadas

**Cerradura Mottura acorazada para Lince**

Cerradura Mottura para Lince de 3 puntos, 4 bulones de Ø18 mm distanciados 25 mm, caja 157x137 mm. Entrada 63 mm. Bloqueo antirrobo. Tiene mano.

MOT89830D
(Derecha).

MOT89830S
(Izquierda).

De sobreponer

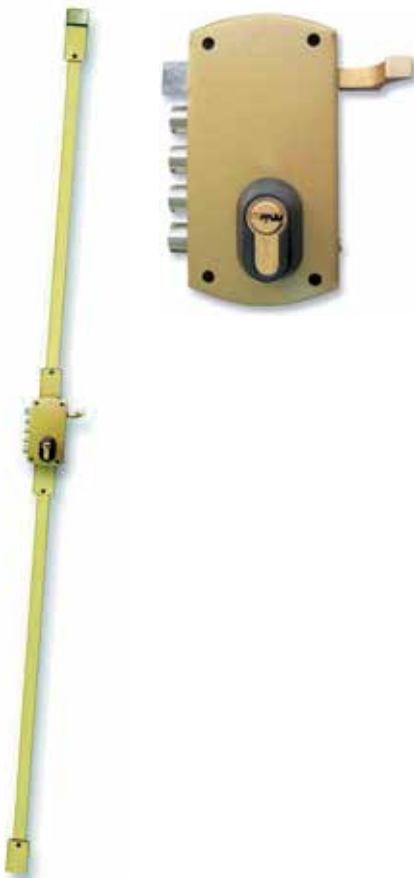
**Modelo 35257, cerradura de seguridad de 3 puntos**

Cerradura de entrada 40 y caja de 140x72 mm. 4 bulones distanciados 20 mm.

Opciones:

- 1) Sólo 4 bulones, cierre con llave interior y exterior.
- 2) 4 bulones y picaporte, añade tirador interior.
- 3) 4 bulones con picaporte y 2 cierres verticales.

Acabado dorado. Tiene mano.

LIN352572VD
(Derecha, 2 cierres verticales. Consultar otras referencias).

**Modelo 5056**

Sólo palanca. Entrada 33 y 45, caja 120x60 y 70 mm. 3 llaves de serreta. Acabado: dorado y plateado. Tiene mano.

LIN5056AHE60I
(Izquierda, entrada 60, dorado. Consultar otras referencias).



Descripción

Código

De sobreponer



Modelo 5124

Sólo palanca. Entrada 42, 50 y 60. Caja 95x80, 100 y 120 mm. 3 llaves de serreta. Acabado: dorado y plateado. Tiene mano.

LIN5124AHE08I

(Entrada 42, izquierda, dorado. Consultar otras referencias).



Modelo 5125

Palanca y picaporte. Con tirador. Entrada 42, 50, 60 y 70. Caja 95x80, 100, 120 y 140 mm. 3 llaves de serreta. Acabado: dorado y plateado. Tiene mano.

LIN5125AHE08D

(Entrada 42, derecha, dorado. Consultar otras referencias).

Gorjas



Juego de gorjas para cerradura para cerradura persiana metálica 6511. 2 llaves.

LIN103



Descripción

Código



Modelo 1001

Para puerta batiente de jardín. Con pestillo reversible y resbalón de 23 mm y 1 vuelta. Caja 160x90. Distancia entre pestillo 60 mm. Acabado en plata, blanco, verde.

LOC1001



Descripción

Código

Cerraduras de seguridad, multipunto



Modelo 9140/9145

De 3 o 5 puntos, cerradura central de picaporte reversible accionado con manilla o llave y 4 bulones, y 3 bulones las cerraduras laterales.
 Entrada 60 y 70. Entre ejes 85.
 Caja central 170x90 y 113.
 Frente H de 2110x23 y 1,5 mm.
 Con burlete aislante.
 Cerradero de acero largo de 40 o 45 mm.
 Con cilindro y escudo 1850.
 Acabado esmaltado oro o plata.

MCM9145-5D-2N7015B
 (Para entrada 70, dorada, cerradero 40, escudo 1850S. Consultar otras referencias).



Modelo 1808, de gorjas

De 3 y 5 puntos, 4 vueltas, cerradura central de picaporte reversible y palanca, y cerraduras auxiliares de palaca.
 Entrada de 50 y 60, entre ejes 85, caja 170x86 y 108 mm.
 Frente 2030x22 y 9,5 mm.
 5 llaves de gorja y escudo 1814.
 Cerradero largo 40 mm.

MCM1808-3-60
 (Para entrada 60, 3 puntos, dorada. Consultar otras referencias).

Cerraduras de seguridad monopunto



Modelo 701M y 701C

De picaporte reversible y 4 bulones, de 2 vueltas, entrada 50 y 60, entre ejes 85, caja 175x80 y 90 mm. Alta resistencia de apalancamiento.
 Frente 270x23 mm recto o redondo.
 Acabado esmaltado oro y plata (701M), o latonado y niquelado (701C).

MCM701M-2508A131
 (Para entrada 50, oro, redondo. Consultar otras referencias).

Con fallebas: 701MF.
 Con rodillo en lugar de resbalón: 701MB.

	Descripción	Código
	<p>Modelo 801 y 801F</p> <p>De picaporte reversible y 3 bulones gruesos, de 3 vueltas, entrada 70, entre ejes 85, caja 170x112 mm. Frente 240x28 mm recto. Acabado esmaltado oro y plata, con fallebas (801F).</p> <p>Versión de palanca en lugar de bulones: 1801 y 1801F.</p>	<p>MCM801F-70-131 (Para entrada 70, con fallebas, recto. Consultar otras referencias).</p>
	<p>Modelo 1808 y 1808F</p> <p>De picaporte reversible y palanca, entrada 50 (2 vueltas) y 70 (4 vueltas), entre ejes 85, caja 170x86 y 108 mm. Frente 240x28 mm recto. Acabado esmaltado oro, con fallebas (1808F).</p> <p>Versión de palanca en lugar de bulones: 1801 y 1801F.</p>	<p>MCM1808F-60 (Para entrada 60, con fallebas, recto. Consultar otras referencias).</p>
	<p>Modelo 1813</p> <p>Sólo palanca, de entrada 50 (2 vueltas) y 60 (4 vueltas), caja 112x86 y 108 mm. Frente 180x28 mm recto. Acabado esmaltado oro.</p>	<p>MCM1813-60 (Para entrada 60).</p>

Cerraduras para puertas de madera



Modelo 1501

Picaporte reversible accionado con manilla o llave, y palanca de 1 vuelta. Entrada 35 y 45, entre ejes 47, caja 122x63 y 73 mm. Frente recto 170x23. Cilindro de leva de 14 mm. Acabado latonado y niquelado.

MCM1501-2-35
(Para entrada 35, latonado, recto. Consultar otras referencias).



Descripción

Código

Cerraduras para puertas de madera



Modelo 1301

Picaporte reversible accionado con manilla o llave, y palanca de 2 vueltas.
 Entrada 35, 40, 45 y 50, entre ejes 70, caja 135x62, 67, 72 y 77 mm.
 Frente recto o redondo de 195x23.
 Acabado latonado y niquelado.
 Cilindro opcional.

MCM1301-240A011

(Para entrada 40, latonado, recto. Consultar otras referencias).



Modelo 1308, de gorja

Picaporte reversible accionado con manilla o llave, y palanca de 1 vuelta.
 Entrada 35 y 40, entre ejes 70, caja 135x55 y 60 mm.
 Frente recto o redondo de 195x20.
 Acabado latonado y niquelado.

MCM1308-2-40

(Para entrada 40, oro, recto. Consultar otras referencias).



Modelo 1312

Sólo palanca, entrada 35, 40, 45 y 50, caja 147x62, 67, 72 y 77 mm.
 Frente recto de 147x23.
 Acabado latonado y niquelado.
 Cilindro opcional.

MCM1312-2-40

(Para entrada 40, oro, recto. Consultar otras referencias).



Modelo 1508 de gorja

Picaporte reversible y palanca, entrada 35 y 45, entre ejes 58, caja 123x63 y 73 mm.
 Frente recto de 190x23.
 Acabado latonado y niquelado.

MCM1508-2-45

(Para entrada 45, oro, recto. Consultar otras referencias).

	Descripción	Código
Cerraduras para madera		
	<p>Modelo 1509</p> <p>Picaporte de condena y palanca, entrada 35 y 45, entre ejes 48, caja 122x63 y 73 mm. Frente recto de 170x23. Acabado latonado y niquelado.</p>	<p>MCM1509-2-45 (Para entrada 45, oro, recto. Consultar otras referencias).</p>
	<p>Modelo 1510</p> <p>Picaporte de paso sin palanca, entrada 35, 45 y 50, caja 72x55, 65 y 70 mm. Frente recto o redondo de 120x20. Acabado latonado y niquelado.</p>	<p>MCM1510-2-45 (Para entrada 45, oro, recto. Consultar otras referencias).</p>
	<p>Modelo 1512</p> <p>Picaporte de paso sin palanca, entrada 35, 45 y 50, caja 72x55, 65 y 70 mm. Frente recto o redondo de 120x20. Acabado latonado y niquelado.</p>	<p>MCM1512-2-45 (Para entrada 45, oro, recto. Consultar otras referencias).</p>
	<p>Modelo 1601</p> <p>Palanca de 2 vueltas y picaporte reversible, entrada 40, 45, 50 y 60, entre ejes 85, caja 175x70, 75, 80 y 90 mm. Frente recto o redondo de 240x23. Elevada resistencia al apalancamiento. Opción cilindro con 3 llaves de serreta. Acabado latonado y niquelado.</p> <p>Con picaporte silencioso: 1601X.</p>	<p>MCM1601-2-45 (Para entrada 45, oro, recto. Consultar otras referencias).</p>



Descripción

Código

Cerraduras para madera



Modelo 2501

Palanca y picaporte reversible, entrada 35, 45, 50 y 60, entre ejes 47, caja 128x63, 73, 78 y 88 mm. Frente recto o redondo de 196x23. Opción cilindro con 3 llaves de serreta. Acabado latonado y niquelado.

MCM2501-235AN311
(Para entrada 35, oro, recto. Consultar otras referencias).

Cerraduras para carpintería metálica



Modelo 2450

Picaporte y palanca basculante (en el modelo G palanca con gancho), entrada 20, 25, 30 y 35, entre ejes 85, caja 174x(e+13) mm. Frente recto de 240x25. Opción cilindro con 3 llaves de serreta. Acabado inox.

Opción perfil cámara europea: espesor de caja 15 mm. Cilindro de leva 15 mm y picaporte regulable de 11 a 17 mm.

MCM2450-30
(Para entrada 30, con cilindro. Consultar otras referencias).

MCM2499
(Sólo palanca).

MCM2451
(Con palanca y rodillo ajustable).

MCM2410
(Con picaporte de paso).

MCM2409
(Con picaporte y condensa).

MCM2450E
(Perfil cámara europea).



Modelo 1650

Picaporte reversible y palanca deslizante, entrada 18, entre ejes 85, caja 175x32,5 mm. Frente recto de 240x23. Opción cilindro con 3 llaves de serreta, leva de 15. Acabado inox.

MCM1650-21

MCM1649
(Sólo palanca deslizante).

MCM1651
(Con palanca deslizante y rodillo).

MCM1653
(Sólo picaporte con cilindro).

	Descripción	Código
	<p>Modelo 1550</p> <p>Picaporte reversible y palanca deslizante, entrada 11 y 18, entre ejes 85, caja 175x22,5 y 32,5 mm. Frente recto de 240x23. Opción cilindro ovalado con 3 llaves de serreta. Acabado inox.</p>	<p>MCM1550-21 (Para entrada 28, con cilindro. Consultar otras referencias).</p> <p>MCM1549 (Sólo palanca deslizante).</p> <p>MCM1551 (Con palanca deslizante y rodillo).</p> <p>MCM1553 (Sólo picaporte con cilindro).</p> <p>MCM1548 (Sólo picaporte sin cilindro).</p> <p>MCM1552 (Sólo rodillo).</p>

	<p>Modelo 1450</p> <p>Picaporte reversible y palanca deslizante, entrada 18, entre ejes 85, caja 181x32 mm. Frente recto de 250x25. Opción cilindro con 3 llaves de serreta y leva de 15. Acabado inox.</p>	<p>MCM1450-21</p> <p>MCM1449 (Sólo palanca deslizante).</p> <p>MCM1451 (Con palanca deslizante y rodillo).</p> <p>MCM1553 (Sólo picaporte con cilindro).</p> <p>MCM1548 (Sólo picaporte sin cilindro).</p> <p>MCM1552 (Sólo rodillo).</p>
---	--	---

Cerraduras de sobreponer

	<p>Modelo 2556A, B y C</p> <p>Picaporte con tirador y palanca, cilindro interior y exterior. Entrada 27,5, 35 y 45, caja 120x50, 65 y 75 mm. Cilindro redondo (PR) o de perfil (P). Acabado pintado gris. Tiene mano.</p>	<p>MCM2556AP-50-D (Para cilindro de perfil, caja 50, derecha. Consultar otras referencias).</p> <p>MCM2556B (Picaporte accionado con manilla).</p> <p>MCM2556C (Sólo palanca).</p>
---	--	---





	Descripción	Código
Cerraduras de sobreponer		
	<p>Modelo 2525M</p> <p>Picaporte y palanca, botón interior y cilindro exterior. Entrada 42,5, y 50, caja 94x85 y 100 mm. Cilindro redondo (PR). Acabado pintado gris. Tiene mano.</p>	<p>MCM2525MPR-80-I (Caja 80, izquierda. Consultar otras referencias).</p> <p>MCM2525P MCM2525PR (Cilindro por ambos lados).</p> <p>MCM2524P MCM2524PR (Sólo palanca).</p>



Gorjas		
	<p>Juego de gorjas de 4 vueltas. Posibilidad KA.</p>	<p>MCM00001</p>
	<p>Juego de gorjas de 2 vueltas. Posibilidad KA.</p>	<p>MCM00002</p>

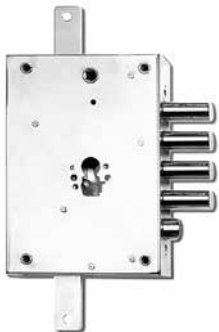

	Descripción	Código
	<p>Modelo gorjas</p> <p>Para puerta acorazada, 4 bulones distanciados 28 mm, y resbalón, 63 de entrada, entre ejes 85, caja 206x143 y 32 de espesor, frente 32. Llave de doble paletón. Tiene mano.</p>	<p>MIA00011D (Derecha).</p>

	Descripción	Código
	<p>Modelo europerfil</p> <p>Para puerta acorazada, 4 bulones distanciados 28 mm, y resbalón, 63 de entrada, entre ejes 85, caja 206x142 y 31 de espesor, frente 31. Tiene mano.</p>	<p>MIA00020D (Derecha).</p>
	<p>Bloque seguridad</p> <p>Núcleo para la cerradura acorazada con 5 llaves de gorja rígidas de 82 mm y una de servicio, ancho paletón 23 mm. Ambidiestro.</p>	<p>MIAT0001 (Versión nueva).</p> <p>MIAT0002 (Versión antigua).</p>



	Descripción	Código
Cerraduras de sobreponer de gorjas		
	<p>Modelo 432</p> <p>Pestillo central y 4 bulones distanciados 21,5 mm, entrada 63, bombillo con llave interior, caja 131x131 mm. Tiene mano.</p>	<p>MOI432D (Derecha).</p> <p>MOI431 (Con 5 bulones sin pestillo).</p> <p>MOI434 (Con 4 bulones y resbalón de 3 puntos).</p>
	<p>Modelo G534</p> <p>Resbalón y 4 bulones distanciados 25 mm, entrada 43, bombillo con llave interior, caja 152x84 mm. Tiene mano.</p>	<p>MOIG534D (Derecha).</p> <p>MOIG532 (Con 5 bulones sin pestillo).</p>



	Descripción	Código
	<p>Modelo 330</p> <p>3 bulones de Ø16, entrada 60, caja 81x111, con 3 llaves de gorja interior (con pomo MOI320). Tiene mano.</p>	<p>MOI330 (Derecha).</p> <p>MOI331 (Con 2 bulones y resbalón central).</p>
	<p>Modelo G424</p> <p>Resbalón inferior y 4 bulones de Ø18, distanciados 25 mm, entrada 63, caja 153x143 con 3 llaves de gorja y botón interior. Tiene mano.</p>	<p>MOIG424D (Derecha).</p> <p>MOI421 (De un punto, sin engranaje).</p> <p>MOI423 (Con 5 bulones sin resbalón).</p>

Cerraduras de sobreponer para cilindro europerfil







	<p>Modelo G452</p> <p>Pestillo inferior y 4 bulones distanciados 25 mm, entrada 63, cilindro con llave interior y tirador, caja 153x143 mm. Monopunto. Tiene mano.</p>	<p>MOIG452D (Derecha).</p> <p>MOIG451 (Con 5 bulones sin pestillo).</p> <p>MOIG454 (Con 4 bulones y resbalón de 3 puntos).</p> <p>MOIG453 (Con 5 bulones sin pestillo y 3 puntos).</p>
	<p>Modelo G551</p> <p>5 bulones de Ø18 distanciados 25 mm, sin pestillo, entrada 43, cilindro con llave interior y tirador, caja 152x84 mm. Monopunto. Tiene mano.</p>	<p>MOIG551D (Derecha).</p> <p>MOIG552 (Con 4 bulones y pestillo).</p> <p>MOIG554 (Con 4 bulones y resbalón de 3 puntos).</p> <p>MOIG553 (Con 5 bulones sin pestillo y 3 puntos).</p>

	Descripción	Código
	<p>Modelo 252</p> <p>Cierre de barras vertical, caja 160x60 mm. Tiene mano.</p>	<p>MOI252D (Derecha).</p> <p>MOI253 (Con 2 bulones adicionales).</p>



	Descripción	Código
Cerraduras de sobreponer		
	<p>Modelo 30.610</p> <p>Resbalón inferior y 4 bulones de Ø18 distanciados 25 mm, entrada 63, caja 146x132 mm. Apertura interior llave, exterior pompa. Pompa de Ø30 y largo 50 mm. 3 llaves. Acabado: pintado bronce. Tiene mano.</p>	<p>MOT30.610D (Derecha).</p>
	<p>Apertura interior con pomo, exterior pompa.</p>	<p>MOT30.611</p>
	<p>Apertura interior con llave y pompa doble exterior/interior.</p>	<p>MOT30.612</p>



	Descripción	Código
Cerraduras de sobreponer		
	 <p data-bbox="590 425 1053 515">Para tres puntos, con barras opcionales Apertura interior llave, exterior pompa.</p>	<p data-bbox="1197 425 1340 459">MOT30.630</p>
	 <p data-bbox="590 1041 1021 1075">Apertura interior pomo, exterior pompa.</p>	<p data-bbox="1197 1041 1340 1075">MOT30.631</p>
	 <p data-bbox="590 1489 1141 1556">Apertura interior con llave y pompa doble exterior/ interior.</p>	<p data-bbox="1197 1489 1340 1523">MOT30.632</p>

Descripción

Código

Cerraduras de sobreponer



Para cinco puntos, con barras y desviador opcionales

MOT30.650

Apertura interior llave, exterior pompa.



Apertura interior pomo, exterior pompa.

MOT30.651



Apertura interior con llave y pompa doble exterior/
interior.

MOT30.652



Descripción

Código

Cerraduras de sobreponer



Modelo 30.600

5 bulones de Ø18 distanciados 25 mm, sin resbalón, entrada 63, caja 146x132 mm.
Apertura interior llave, exterior pompa.
Pompa de Ø30 y largo 50 mm.
3 llaves.
Acabado: pintado bronce.
Tiene mano.

MOT30.600
(Derecha).



Apertura interior pomo, exterior pompa.

MOT30.601



Apertura interior con llave y pompa doble exterior/interior.

MOT30.602



Para tres puntos, con barras opcionales

Apertura interior llave, exterior pompa.

MOT30.620

Descripción

Código

Cerraduras de sobreponer



Apertura interior pomo, exterior pompa.

MOT30.621



Apertura interior con llave y pompa doble exterior/
interior.

MOT30.622



**Para cinco puntos, con barras y desviador
opcionales**

Apertura interior llave, exterior pompa.

MOT30.640



Descripción

Código

Cerraduras de sobreponer



Apertura interior pomo, exterior pompa.

MOT30.641



Apertura interior con llave y pompa doble exterior/
interior.

MOT30.642



Modelo 38.610 para cilindro euoperfil

MOT38.610

Resbalón y 4 bulones de Ø18 distanciados 25 mm,
entrada 63, caja 146x132. Versión N base o T
bloqueo antirrobo patentado.
Tirador interior.
Monopunto.
Tiene mano.

Descripción

Código

Cerraduras de sobreponer



Para tres puntos, con barras opcionales

MOT38.630



Para cinco puntos, con barras y desviador opcionales

MOT38.650



Modelo 38.600 para cilindro europerfil

MOT38.600

5 bulones de Ø18 distanciados 25 mm, entrada 63, caja 146x132. Versión N base o T bloqueo antirrobo patentado.



Para tres puntos, con barras opcionales

MOT38.620



	Descripción	Código
Cerraduras de sobreponer		
	<p>Para cinco puntos, con barras y desviador opcionales</p>	<p>MOT38.640</p>
	<p>Modelo 30.401</p> <p>3 bulones de Ø20, entrada 63, caja 108x127 mm. Apertura interior con pomo y pompa externa. Pompa de Ø30 y largo 50 mm. 3 llaves. Acabado: pintado bronce. Tiene mano.</p>	<p>MOT30.401D (Derecha).</p> <p>MOT30.411 (Con 2 bulones y resbalón).</p>
	<p>Modelo 30.416</p> <p>4 bulones de Ø18 y resbalón, entrada 42, caja 152x80 mm. Apertura interior con llave y pompa externa de Ø30 y largo 50 mm. 3 llaves. Acabado: pintado bronce. Tiene mano.</p>	<p>MOT30.416D (Derecha).</p> <p>MOT30.406 (5 bulones sin resbalón, apertura interna con llave y pompa externa).</p> <p>MOT30.407 (5 bulones sin resbalón, apertura interna con pomo y pompa externa).</p>
	<p>Modelo 34.321</p> <p>Vertical, entrada 45, caja 121x90, apertura interna con pomo y pompa externa de Ø30 y largo 50 mm. 3 llaves. Acabado: pintado bronce</p>	<p>MOT34.321</p> <p>MOT34.320 (Apertura interna con llave y pompa externa).</p> <p>MOT34.300 (Apertura interna con pomo autoblocante, sin pompa).</p>
	<p>Modelo 34.326</p> <p>Vertical, entrada 30, caja 140x60, apertura interna con pomo autoblocante y pompa externa de Ø30 y largo 50 mm. 3 llaves. Acabado: pintado bronce.</p>	<p>MOT34.326</p>

Descripción	Código
 <p>Modelo 34.328</p> <p>Vertical, entrada 30, caja 140x60, apertura interna con llave y pompa externa de Ø30 y largo 50 mm. 3 llaves. Acabado: negro y pintado bronce.</p>	<p>MOT34.328</p>
 <p>Modelo 34.350</p> <p>Cerrojo, entrada 45, caja 121x90, apertura interna con llave y pompa externa de Ø30 y largo 50 mm. 3 llaves. Acabado: negro y pintado bronce.</p>	<p>MOT34.350</p>
 <p>Modelo de sobreponer Garona</p> <p>Cerradura carenada, de 3 o 5 puntos opcional. Caja de 95x37 y 2066 mm de largo. Kit alargador hasta 2700 mm. Entrada 50 mm. 2 vueltas y 24 mm de recorrido de bulones. Se suministra sin cilindro. Reversible. Acabado en blanco y marrón.</p>	<p>MOT38200V0MSC</p>

Cerraduras de embutir

 <p>Modelo 40.701</p> <p>Entrada 50,60 y 70, caja 80x(e+58), frente 190x25 y 3 de espesor, niquelado o zincado. 3 llaves de 36 mm de doble pala.</p>	<p>MOT40.701</p> <p>MOT40.702 (Sin frente y 2 llaves).</p>
 <p>Modelo 40.721</p> <p>Palanca y resbalón, entrada 47, entre ejes 85, caja 170x77, frente 350x25 y 3 de espesor, niquelado. 3 llaves de 36 mm de doble pala. Accionado con manilla cuadradillo 8. 3 puntos.</p>	<p>MOT40.721</p> <p>MOT40.711 (Monopunto, frente 264x25x3).</p>



Descripción

Código

Cerraduras de embutir



Modelo 40.741

Palanca y resbalón, entrada 57, entre ejes 85, caja 170x115, frente 350x25 y 3 de espesor, niquelado. 3 llaves de 36 mm de doble pala. Accionado con manilla cuadradillo 8. 3 puntos.

MOT40.741

MOT40.731
(Monopunto, frente 264x25x3).

Para puertas acorazadas de gorjas



Modelo 50.555, con manilla, gorjas Easy GO

3 puntos, entrada 63, resbalón y 4 bulones de Ø 18 distanciados 25 mm, accionado también con manilla cuadradillo 8, caja 146x182, sin frente. Tiene mano.

MOT50.555D

MOT50.735
(Con frente 269x35x3).

Modelo 52.571, gorjas

Easy Go, 3 puntos, entrada 63, resbalón y 4 bulones de Ø 18 distanciados 28 mm, entre ejes 85, cuadradillo 8, caja 206x136, sin frente. Tiene mano.

MOT52.571D

MOT52.771
(Con frente 356x35x3).

MOT52.K571
(Con núcleo QUICK sin frente. Opción 4 bulones distanciados 28 mm, o 3 a 37).

MOT52.K771
(Con frente).

MOT52.Y571
(Con núcleo REPLAY sin frente. Opción 4 bulones a 28, o 3 a 37).

MOT52.Y771
(Con frente).

MOT52.N471
(Con núcleo COMPACT sin frente. Opción 4 bulones a 28, o 3 a 37).

MOT52.N871
(Con frente).



Modelo 72.778, espesor 25

Resbalón y 4 bulones de 20 mm distanciados 28, entrada 64, entre ejes 85, cuadradillo 8, caja 188x123, frente 330x30x3. Tiene mano.

MOT72.778D

MOT72.779
(3 puntos).

	Descripción	Código
	<p>Modelo 89K571 para DIERRE, gorjas</p> <p>Resbalón y 4 bulones de 18 mm distanciados 28, entrada 73, entre ejes 85, cuadradillo 8, caja 206x146. Tiene mano.</p>	<p>MOT89K571DRD (Núcleo QUICK, derecha).</p> <p>MOT89Y571DRD (Núcleo REPLAY, derecha).</p>
	<p>Modelo 89NR471 para GARDESA</p> <p>Resbalón y 3 bulones de 18 mm distanciados 37, entrada 89, entre ejes 85, cuadradillo 8, caja 206x162. Tiene mano.</p>	<p>MOT89NR471GRD (Núcleo COMPACT, derecha).</p> <p>MOT89R571GD (Gorjas, derecha).</p> <p>MOT89KR571GD (Núcleo QUICK, derecha).</p> <p>MOT89YR571GD (Núcleo REPLAY, derecha).</p>
	<p>Modelo 89C751 para CR</p> <p>Resbalón en medio y 4 bulones de Ø 19 mm distanciados 28, entrada 60, entre ejes 72, cuadradillo 8, caja 165x132. 3 puntos. Frente 294x35x3. Tiene mano.</p>	<p>MOT89C751D</p>
	<p>Modelo 89C755 para CR, con guía entrada llave</p> <p>Resbalón en medio y 4 bulones de Ø19 mm distanciados 28, entrada 60, entre ejes 72, cuadradillo 8, caja 165x132. 3 puntos. Sin frente. Tiene mano.</p>	<p>MOT89C755D</p>



Descripción

Código

Para puertas acorazadas con cilindro europerfil



Modelo 85371

Resbalón y 4 bulones de Ø18 mm distanciados 28 (o 3 bulones a 37), entrada 63, entre ejes 85, cuadradillo 8, caja 206x136. 3 puntos. Sin frente. Tiene mano.

MOT85.371D28Q

(Derecha, 28 entre pestillos, Q. Consultar otras referencias).

MOT85.971

(Con frente de 356x35x3).

Puede pedirse en versión B, T o Q (B+P), donde:
 B: refuerzo sobre los pestillo antipalanca
 T: sistema de bloqueo a la extracción del cilindro
 U: Certificación UNI EN 12209, con B de serie

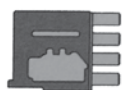

B

BAJO PEDIDO

Con sistema de refuerzo en los pestillos para evitar el apalancamiento.



T

BAJO PEDIDO

Con sistema de bloqueo antiextracción del cilindro.

B+T=Q



BAJO PEDIDO

Incorpora los dos sistemas (B+T).



U
BAJO PEDIDO



Con refuerzo en los pestillos y con certificación.

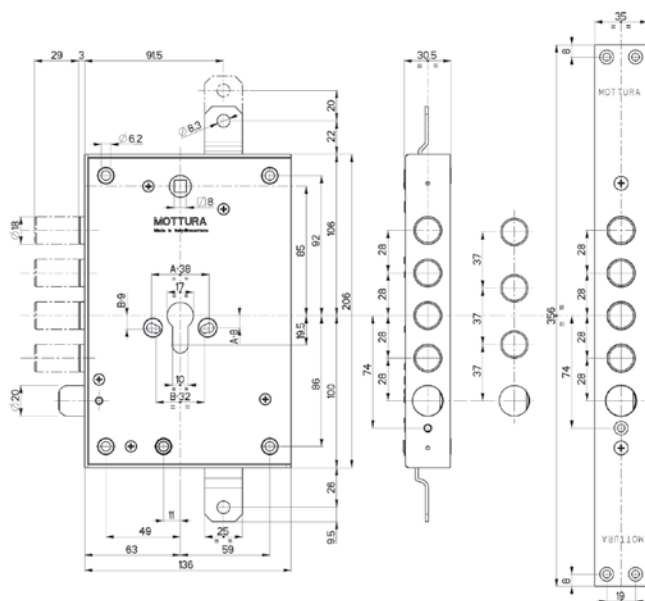

Modelo 85778

Resbalón reversible y 3 bulones de Ø 20 mm, distanciados 28, entrada 64, entre ejes 85, cuadradillo 8, caja 188x122. 1 punto. Frente 330x30.

MOT85778





MOT85578
(Sin frente).



Modelo 89C855 para CR

Resbalón en medio y 4 bulones de Ø 19 mm, distanciados 28, entrada 61, entre ejes 72, cuadradillo 8, caja 165x132. 3 puntos. Tiene mano.

MOT89C855D

	Descripción	Código
	<p>Modelo 89371 para DIERRE</p> <p>Resbalón y 4 bulones de Ø18 mm distanciados 28, entrada 73, entre ejes 85, cuadradillo 8, caja 206x146. 3 puntos. Tiene mano.</p>	<p>MOT89371D</p>
	<p>Modelo 898571 para GARDESA</p> <p>Resbalón y 3 bulones de Ø18 mm distanciados 37, entrada 89, entre ejes 85, cuadradillo 8, caja 206x162. 3 puntos. Con sistema Q. Tiene mano.</p>	<p>MOT898571GRLD</p>
	<p>Modelo 87377, emergencia accionado con manilla</p> <p>Resbalón y 4 bulones de Ø18 mm distanciados 28, entrada 63, entre ejes 85, cuadradillo 8, caja 206x136. 3 puntos. Con sistema B o Q (B+T). Tiene mano.</p>	<p>MOT87377D</p> <p>MOT87977 (Con frente 356x35x3).</p>
	<p>Modelo 85774, doble intervención</p> <p>Cerradura superior con resbalón y 4 bulones y cerradura inferior con 5 bulones de Ø18 mm distanciados 28, entrada 63, entre ejes cerradura superior 85, cuadradillo 8, caja 412x136. 1+3 puntos. Accionar primero la superior y luego la inferior. Sin frente. Con sistema B o T. Tiene mano.</p>	<p>MOT85574</p> <p>MOT85774 (Con frente 562x35x3).</p>
	<p>Modelo 85795, doble intervención</p> <p>Cerradura superior con resbalón y 4 bulones distanciados 28 (opción 3 bulones a 37) y cerradura inferior con 1 pestillo también de Ø18. Entrada 63, entre ejes cerradura superior 85, cuadradillo 8, caja 254x136. 1+3 puntos. Accionar primero la superior y luego la inferior. Con frente 356x35. Con sistema B o T. Tiene mano.</p>	<p>MOT85795D</p> <p>MOT85595 (Sin frente).</p>



Descripción

Código



Serie 3Dkey

Cerradura patentada con llave hexagonal con 3 superficies de cifratura (sólo copia en MOTTURA), núcleo sustituible, con versiones con llave de servicio y llave de obra.



Modelo 3D571

Cerradura de 4 bulones distanciados 28 de Ø 18 y resbalón (opción 3 bulones a 37).
Entrada 63, entre ejes 85, cuadradillo 8, caja 206x136.
3 puntos. Accionado llave/llave.
Tiene mano.
Opciones con o sin frente.
Llave/llave o llave/pomo.
Puede servirse con llave de servicio o llave de obra.

MOT3D571D

MOT3D771
(Con frente 356x35).

MOT3D573
(Con llave/pomo sin frente).

MOT3D773
(Con llave/pomo con frente).

MOT3D587
(Doble intervención, con cilindro abajo.
Llave/llave. Consultar otras referencias).

MOT3D515
(Versión 4 bulones y resbalón arriba).

MOT893D571DR
(Versión para DIERRE).

MOT893D571GR
(Versión para GARDESA).

MOT893D855C
(Versión para CR).

Gorjas y núcleos



Modelo antiguo

Para cerraduras de sobreponer y embutidas de las series 20, 50, 52, 54, 72 y 89C750.
También para las de caja fuerte. 5 llaves mas 1 de servicio de caña de 40 mm con cabezal negro o amaranto.
Puede pedirse de 50,60 y 85 mm.
Tiene mano.

MOT91.184/124
(Para la 89C750.
Consultar otras referencias).

Descripción	Código
 <p>Modelo Easy GO</p> <p>Recambio para las cerraduras de llave de doble paletón, de color verde kaki. No puede utilizarse en las cerraduras con llave con cabezal negro. Para las series 20, 50, 52 y 54. Tiene mano.</p>	<p>MOT91.384/106 (Para la serie 50. Consultar otras referencias).</p>
 <p>Modelo Compact</p> <p>Con 3 o 5 llaves de caña 40, 50 y 60 mm (para GARDESA es de 50 mm). Tiene mano.</p>	<p>MOT91067D</p> <p>MOT92293 (Llave).</p>
 <p>Modelo Quick</p> <p>Para los modelos 52N, 52K y 54K. 3 llaves de caña 40 y 60 mm. La opción MY KEY asegura la duplicación protegida en MOTTURA. Tiene mano.</p>	<p>MOT91063DB-34</p> <p>MOT92187 (Llave).</p>
 <p>Modelo Replay</p> <p>Para los modelos 52J, 54J, 52Y y 54Y. 5 llaves de caña 40, 50 y 60 mm. La opción MY KEY es incopiable y asegura la duplicación protegida en MOTTURA. Tiene mano.</p>	<p>MOT91064DB-55</p> <p>MOT92313 (Llave).</p>
<p>En el momento de efectuar la adaptación de las llaves tienen que coincidir el número de serie que aparece en las cañas de las llaves con las nuevas. De lo contrario la cerradura se bloqueará.</p>	
 <p>Modelo 3Dkey</p> <p>Recambio del núcleo para los modelos 3Dkey, con 3 o 5 llaves. También hay núcleo específico para la función llave de servicio (semáforo).</p>	<p>MOT3D.100</p> <p>MOT3D.100AR (Función llave de servicio).</p> <p>MOT3D.103 (Para llave/pomo).</p> <p>MOT3D.103AR (Función llave de servicio).</p> <p>MOT92.350 (Llave. Caña de 20, 30 y 40 mm).</p>



	Descripción	Código
Cerraderos y accesorios		
	<p>Frentes 94.001 y 94.240</p> <p>La 94.001 es un frente para las cerraduras 52771, 84971 y 85771, con distancia entre agujeros de 25/28/37 mm. Dimensiones: 356x35x3 mm. Con tornillos de sujeción. Y la 94.240 es para la 52570, 84371/571 y 85371/571 para pestillos alargados, distanciados 28/37 y dimensiones 206x30x3 mm.</p>	<p>MOT94.001</p> <p>MOT94.240 (Para la de 206 mm de alto).</p>
	<p>Cerraderos 94.071/72</p> <p>Cerraderos para los desviadores 96076/86 de 2 agujeros distanciados 50/53, dimensiones 240x35x3 mm, y para la 96087 de 3 agujeros distanciados 56, dimensiones 270x35x3 mm.</p>	<p>MOT94.071 (Para 2 agujeros).</p> <p>MOT94.072 (Para 3 agujeros).</p>
	<p>Cerraderos 94.220/54/60</p> <p>94.220: cerradero para las cerraduras 50.555/735 y 85.555/735 de 269x35x3 mm.</p> <p>94.254: par las cerraduras 52.771, 84.431, 85.771/971 y 85.97ELE, distancia pestillos 28/37 y dimensiones 356x35x3 mm.</p> <p>94.260: para los desviadores de 1 o 2 pestillos 96.251, dimensiones 240x35x3 mm</p>	<p>MOT94.220</p> <p>MOT94.254</p> <p>MOT94.260</p>
	<p>Placa fijación del cilindro</p> <p>Opción de agujeros de Ø 6 u 8. Se suministran los tornillos. Tiene mano.</p>	<p>MOT99.066D (Para derecha).</p>
	<p>Para las varillas: base suelo y guías</p> <p>Base de suelo para las varillas de Ø18 mm, y profundidad 32 mm. Guía redonda de Ø18 mm y puente para la varilla.</p>	<p>MOT99.151 (Base suelo).</p> <p>MOT99.152 (Guía).</p> <p>MOT99.153 (Puente).</p>
	<p>Base suelo con muelle para las varillas</p> <p>Base de suelo para las varillas de Ø10 y 28 de profundidad, y de Ø18 y 30 mm de profundidad.</p>	<p>MOT99.165 (Para la pequeña).</p> <p>MOT99.166 (para la grande).</p>





	Descripción	Código
	<p>Modelo 235</p> <p>Cerradura de 4 puntos, resbalón y 3 bulones de acero, entrada 65, frente de 250x22 mm.</p>	<p>MUL50010</p>





	Descripción	Código
--	-------------	--------

Cerraduras de seguridad para embutir, gorjas

	<p>Modelo 1001, 1001V</p> <p>Resbalón reversible y pestillo, 2 vueltas, 3 llaves tipo hembra de latón cromado, entrada 35, 40, 50, 60, 70, 80 y 90, entre ejes 97, caja 164x(e+35), frente 280x30 (opción con frente de 260x25).</p>	<p>ORE1001-40</p> <p>ORE1001V (3 puntos, sólo entrada 50 y 60, frente 345x30).</p>
--	---	--

	<p>Modelo 1002</p> <p>Sólo pestillo de acero, 2 vueltas, 3 llaves tipo hembra de latón cromado, entrada 35, 40, 50, 60, 70, 80 y 90, caja 120x(e+35), frente 235x30 (opción con frente 214x25).</p>	<p>ORE1002-50</p>
---	--	--------------------------

	<p>Modelo 1501, 1501V</p> <p>Resbalón reversible y 4 pestillos cilíndricos de acero cromado, 2 vueltas, 3 llaves tipo hembra de latón cromado, entrada 50 y 60, caja 164x85 y 95, frente 280x30 (opción con frente 260x25).</p>	<p>ORE1501-50</p> <p>ORE1501V (3 puntos, sólo entrada 60, frente 345x30).</p>
---	--	---

	<p>Modelo 1502</p> <p>Sólo 4 pestillos cilíndricos de acero cromado, 2 vueltas, 3 llaves tipo hembra de latón cromado, entrada 40, 50 y 60, caja 164x75, 85 y 95, frente 236x30 (opción con frente 214x25).</p>	<p>ORE1502-50</p>
---	--	--------------------------



Descripción

Código

Cerraduras de seguridad para embutir, gorjas



Modelo 2001, 2002

Resbalón reversible y pestillo, 4 vueltas, 3 llaves de doble paletón de latón cromado, entrada 50 y 60, caja 163x107 y 117, frente 260x25 (opción con frente 280x30).

ORE2001-50

ORE2002-50
(Sólo pestillo, frente 214x25 o 236x30).



Modelo 2501, 2502

Resbalón reversible y 4 pestillos cilíndricos de acero cromado, 4 vueltas, 3 llaves de doble paletón de latón cromado, entrada 60, caja 163x117, frente 260x25 (opción con frente 280x30).

ORE2501

ORE2502
(Sólo pestillo, frente 214x25 o 236x30).

Cerraduras de seguridad para embutir, para cilindro europerfil



Modelo 3001, 3001V, 3002 y 3002V

Resbalón reversible y pestillo, 2 vueltas, entrada 50, 60, 70, 80 y 90, caja 164x(e+35), frente 260x25 (opción con frente 280x30).

ORE3001-50

ORE3002-50
(Sólo pestillo, 214x25 o 236x30).

ORE3001V-50
(3 puntos, sólo entrada 50 y 60, frente 345x30. Sustitución FICHET embutida).

ORE3002V-50
(3 puntos, sólo pestillo. sólo entrada 50 y 60, frente 345x30).



Modelo 3501, 3501V y 3502





Resbalón reversible y 4 pestillos de acero cromado, 2 vueltas, entrada 60, caja 164x95, frente 260x25 (opción con frente 280x30).

ORE3501

ORE3502
(Sólo pestillo, 214x25 o 236x30).

ORE3501V
(3 puntos, con resbalón, frente 345x30).

ORE3002V-50
(3 puntos, sólo pestillo. sólo entrada 50 y 60, frente 345x30).

Descripción	Código
 <p>Modelo 3300, para entradas comunitarias y parking</p> <p>Sólo resbalón accionado a llave o manilla, entrada 40, 50, 60, 70 y 80, entre ejes 30, caja 87x(e+30), frente 140x25. Tiene mano.</p>	<p>ORE3300-50</p>
 <p>Modelo 311, sustitución MBL FICHET</p> <p>Resbalón reversible y pestillo, 2 vueltas, entrada 50 y 60, entre ejes 73, caja 147x80 y 90, frente 250x25.</p>	<p>ORE311-50</p>
 <p>Modelo 705, para puertas correderas</p> <p>Sólo pestillo de gancho, 1 vuelta, entrada 30, 35, 40, 45, 50 y 60, caja 100x(e+16), frente 160x22.</p>	<p>ORE705-50</p>
 <p>Modelo 3005, para puertas correderas</p> <p>Sólo pestillo de gancho robusto, 1 vuelta, entrada 50, 60, 70, 80 y 90, caja 100x(e+37), frente 260x30.</p>	<p>ORE3005-50</p>



Descripción

Código

Cerraduras de seguridad para embutir, para cilindro europerfil



Modelo 3071 y 3081, sustitución de 3 puntos (FICHET Alcalá/Olimpic)

Cerradura de 3 puntos, de resbalón reversible y pestillo rectangular en la cerradura central y en las laterales. 2 vueltas.
Entrada 50 y 60, caja central 163x85 y 95, frente de 30 mm.
Cilindro con leva o rueda.
Antitaladro y antipresa.
Acabado en cromo o pintada.

ORE3071L
(Con leva).

ORE3081RD
(Antipalanca, cil. con rueda, derecha. Consultar otras referencias).



Descripción

Código

Cerraduras de sobreponer



Modelo 515 de pompa

Resbalón y 4 pestillos cilíndricos de Ø 18 distanciados 23,5 mm, entrada 60, 3 puntos de cierre (opción de 1 y 5 puntos), caja 144x135. Pompa de 50.
Interior pomo, y tirador.
Acabado pintado marrón.
Tiene mano.

POT515D
(Derecha, con barras).

Opciones: modelo de 5 pestillos, sin resbalón.
En todos los modelos, el interior puede ser con pomo o llave. Consultar referencias.



Modelo 515 CE para cilindro europerfil

Resbalón y 4 pestillos cilíndricos de Ø18 distanciados 23,5 mm, entrada 60, 3 puntos de cierre (opción de 1 y 5 puntos), caja 144x135. Interior pomo, y tirador.
Acabado pintado marrón.
Tiene mano.

POT515CED
(Derecha, con barras).

Opciones: modelo de 5 pestillos, sin resbalón.
En todos los modelos, el interior puede ser con pomo o llave. Consultar referencias.

Descripción		Código
	<p>Modelo 1735 de pompa</p> <p>Resbalón y 4 pestillos cilíndricos de Ø16 distanciados 25 mm, entrada 45, 3 puntos de cierre (también hay versión de 1 punto), caja 146x84. Pompa de 50. Interior pomo, y tirador. Acabado pintado marrón. Tiene mano.</p> <p>Opciones: modelo de 5 pestillos, sin resbalón. En todos los modelos, el interior puede ser con pomo o llave. Consultar referencias.</p>	<p>POT1735D (Derecha, interior llave, con barras).</p> <p>POT1730D (Derecha, interior pomo, con barras).</p>

Cerraduras para puertas acorazadas

	<p>Modelo 7000</p> <p>Resbalón y 4 pestillos cilíndricos de Ø18 distanciados 28 mm (opción de 3 pestillos a 37), entrada 63 y 73, 3 puntos de cierre, caja 206x136. Llave de doble paletón. Con sistema Vario (llave de obra o cambio de llave). Tiene mano.</p>	<p>POT7000/63/28D (Derecha, 4 bulones, sin frente. Consultar otras referencias).</p>
--	--	--

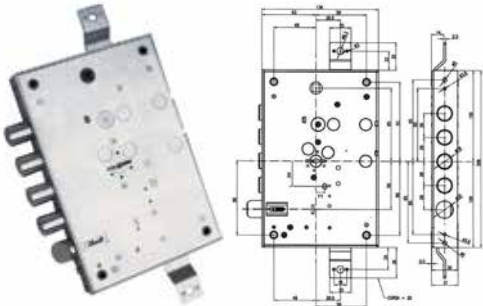
	<p>Modelo 8000</p> <p>Evolución de la 7000, con características parecidas.</p>	<p>POT8000/63/28D (Derecha, 4 bulones, sin frente. Consultar otras referencias).</p> <p>POT8001 (Con frente).</p> <p>POT8100 (Con llave de servicio).</p>
---	---	---

	<p>Modelo 1845</p> <p>Resbalón y 4 pestillos cilíndricos de Ø18 distanciados 28 mm (opción de 3 pestillos a 37), entrada 73, 4 vueltas, 3 puntos de cierre, caja 206x142. Llave de doble paletón. Tiene mano.</p>	<p>POT1840/28D (Derecha, sin frente).</p> <p>POT1845/28D</p>
---	--	---



Descripción

Código

Cerraduras para puertas acorazadas



Modelo 1940, para cilindro europerfil

Resbalón y 4 pestillos cilíndricos de Ø18 distanciados 28 mm (opción de 3 pestillos a 37), entrada 63 y 73, entre ejes 85, 4 vueltas, 3 puntos de cierre, caja 206x136. Tiene mano.

POT1940/73/28D

(Derecha, 4 bulones, sin frente).

POT1945/28D

Gorjas

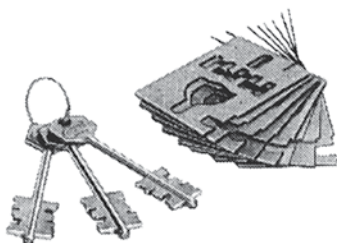

Modelo serie 1840

Juego de 8 gorjas, 3 llaves, para puertas acorazadas.

POT000003

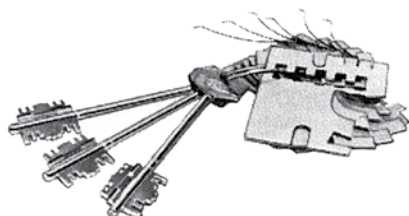

Modelo serie 1900

Juego de 6 gorjas, 3 llaves (o 2 telescópica y una fija). Tiene mano.

POT000001

(Derecha).

POT000002

(Izquierda).



Sistema Vario

Sistema patentado de cambio de llaves, que permite la recodificación automática a partir de las llaves nuevas, de 88, 98 o 120 mm.

POT7551/5

(Para 5 llaves).

Cerraduras para carpintería de aluminio



Descripción

Código

Cerraduras de sobreponer



Modelo pompa exterior

4 pestillos y resbalón, entrada 60, 1 punto, caja 165x135x35 mm, pompa de 40, 60, 70 y 80. Compatible con las cerraduras MOTTURA, ISEO, TOVER, ... con una caja algo mas grande. Acabado pintado. Tiene mano.

PRE111-02

(Pompa de 60, derecha. Consultar otras referencias).

PRE131

(3 puntos. Con barras telescópicas reforzadas y accesorios).

PRE131

(5 puntos. Con barras telescópicas reforzadas y accesorios).



Modelo pompa exterior caja estrecha

4 pestillos y resbalón, entrada 40, 1 punto, caja 150x80x30 mm, pompa de 40, 60 y 70. Acabado pintado. Tiene mano.

PRE211-02

(Pompa de 60, derecha. Consultar otras referencias).

PRE231

(3 puntos. Con barras telescópicas reforzadas y accesorios).



Modelo gorjas

4 pestillos y resbalón, entrada 40, 1 punto, caja 165x135x35 mm. Acabado pintado. Tiene mano.

PRE611-02

(Pompa de 60, derecha. Consultar otras referencias).

PRE631

(3 puntos. Con barras telescópicas reforzadas y accesorios).

PRE651

(5 puntos. Con barras telescópicas reforzadas y accesorios).

Cerraduras para carpintería de aluminio



Modelo 110

Pestillo rectangular y resbalón, entrada 20, 25, 30 y 35 mm, entre ejes 85, caja 174x(e+15), frente inox 236x22. Para cilindro europerfil.

PRE110-251

(Entrada 25. Consultar otras referencias).

PRE130

(Con rodillo en lugar de resbalón).

PRE150

(Sólo resbalón).

PRE160

(Sólo pestillo).



Descripción	Código
-------------	--------

Cerraduras para carpintería de aluminio



Modelo 210

Picaporte y palanca basculante, entrada 25, 30 y 35 mm, entre ejes 85, caja 174x(e+15), frente inox 290x22. Para cilindro europerfil.

PRE210-253

(Entrada 25. Consultar otras referencias).

PRE241

(Con rodillo en lugar de resbalón y gancho).

PRE230

(Con rodillo y palanca basculante).

PRE250

(Sólo resbalón).



Modelo 215

Picaporte intercambiable por rodillo y palanca basculante, 1 punto, entrada 30 y 35 mm, entre ejes 85, caja 174x(e+15), frente inox 290x22. Para cilindro europerfil.

PRE215-303

(Entrada 30. Consultar otras referencias).

PRE312-305

(3 puntos, resbalón y palanca basculante. Entrada 30, frente inox 1860x24x6 en U. Consultar otras referencias).



Modelo 5531

Cerradura multiusos de 1 punto con pestillo accionado por llave o manilla, entrada 65, entre ejes 72, cuadradillo de 8, frente 234x20.

PRE5531.081Z



Descripción	Código
-------------	--------



Modelo 50100

Cerradura de resbalón y 3 bulones de Ø15 distanciados 22 mm, entrada 47, caja 131x178, frente de 190x25.

MUL50100



	Descripción	Código
	<p>Cerradura Roconsa</p> <p>Cerradura para puertas ROCONSA.</p>	<p>ROC00001</p>



	Descripción	Código
--	-------------	--------







Cerraduras de sobreponer

	<p>Modelo 2790</p> <p>Cerradura para cilindro europerfil de pestillo y resbalón con tirador interior, entrada 55y 65, caja 85x100 y 120 mm. Acabado pintado marrón. Tiene mano.</p>	<p>RODFFD66R100 (Para entrada 55, caja 85x100, derecha).</p>
	<p>Modelo 1390</p> <p>Cerradura para cilindro europerfil de pestillo y resbalón accionado con manilla y llave, entrada 35, 34, 55 y 65, caja 118x70, 80, 90 y 100 mm. Acabado pintado marrón. Tiene mano.</p>	<p>RODFFD73R090 (Para entrada 55, caja 118x90, derecha)</p>
	<p>Modelo 8020 para la 3850 de CR</p> <p>4 pestillos y resbalón en medio, de pompa o cilindro europerfi, sistema anti-ganzúa y con placa de protección a la perforación. Entrada 60, caja 164x130 mm. Opción de barras con accesorios. Acabados: cromado, dorado y esmaltado. Tiene mano.</p>	<p>RODNSFFD85R121C (Para cilindro europerfil, derecha, cromada, con barras. Consultar otras referencias).</p>

Cerraduras de embutir

	<p>Modelo 791GB</p> <p>Cerradura para puerta corredera para cilindro europerfil de pestillo gancho, entrada 40, caja 105x68 mm, frente 147x20.</p>	<p>RODFFC007R40034M</p>
---	---	--------------------------------



	Descripción	Código
	<p>Modelo 610/2</p> <p>Con pestillo y resbalón, 4 vueltas, entrada 50, 60 y 70, caja 174x(e+50), entre ejes 90, frente 265x25x3. Cuadradillo de 8. 3 llaves de doble paletón.</p>	<p>SAB610/2-60</p>
	<p>Modelo 610/Y</p> <p>Con pestillo y resbalón, 3 vueltas, para cilindro europerfil, entrada 60 y 70, caja 174x(e+50), entre ejes 85, frente 265x25x3. Cuadradillo de 8.</p>	<p>SAB610Y-60</p>
	<p>Modelo 600/3</p> <p>3 puntos, con pestillo y resbalón, 4 vueltas, entrada 60, caja 174x110, entre ejes 90, frente 265x25x3. Cuadradillo de 8. 3 llaves de doble paletón.</p>	<p>SAB600/3</p> <p>SAB600/3S (Con frente 300x25).</p> <p>SAB600/3SP (Con frente 300x30).</p>
	<p>Modelo 600Y</p> <p>3 puntos, con pestillo y resbalón, 3 vueltas, para cilindro europerfil, entrada 60, caja 174x110, entre ejes 85, frente 265x25x3. Cuadradillo de 8.</p>	<p>SAB600Y</p> <p>SAB600YS (Con frente 300x25).</p> <p>SAB600YSP (Con frente 300x30).</p>
	<p>Modelo 654/2</p> <p>Con 4 pestillos cilíndricos y resbalón, 4 vueltas, entrada 60, caja 174x110, entre ejes 90, frente 265x25x3. Cuadradillo de 8. 3 llaves de doble paletón.</p>	<p>SAB654/2</p>
	<p>Modelo 634/3</p> <p>Con 4 pestillos cilíndricos y resbalón, 4 vueltas, 3 puntos, entrada 60, caja 174x110, entre ejes 90, frente 265x25x3. Cuadradillo de 8. 3 llaves de doble paletón.</p>	<p>SAB634/3</p>

Descripción	Código
-------------	--------

Gorjas

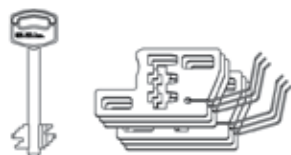

Gorjas para las cerraduras de 2 vueltas.

SAB112M2



Gorjas para las cerraduras de 4 vueltas.

SAB112M4



Descripción	Código
-------------	--------

Cerraduras para puertas acorazadas



Modelo 2500

Cerradura de 4 bulones de Ø18 distanciados 28 mm (también versión de 3 bulones a 37) y resbalón, 4 vueltas, con núcleo intercambiable de llaves de doble paletón, entrada 63, entre ejes 85, caja 206x136. Tiene mano.

SEC2501SCR0328
(Izquierda, 4 pestillos a 28. Consultar otras referencias).

SEC2503
(Opción con frente 356X35).



Modelo 2600

Cerradura de 4 bulones de Ø18 distanciados 28 mm (también versión de 3 bulones a 37) y resbalón, 3 vueltas, para cilindro europerfil, entrada 63, entre ejes 85, caja 206x136. Tiene mano.

SEC2601DCR0328
(Derecha, 4 pestillos a 28. Consultar otras referencias).

SEC2603
(Opción con frente 356X35).

Estas cerraduras son sustituibles por modelos compatibles de MOTTURA.

Núcleos





Modelo 25S SECURMAP

SEC25S

Núcleo intercambiable para el modelo 2500 de 3 o 5 llaves mas 1 de servicio de doble paletón. Llaves de 40, 50 o 60 mm de caña. Tiene mano.



	Descripción	Código
Núcleos		
	<p>Modelo 25C para cilindro europerfil</p> <p>Núcleo intercambiable para el modelo 2500 para cilindro europerfil. También con sistema de bloqueo por manipulación (25T). Tiene mano.</p>	SEC25C
	<p>Núcleo de gorjas</p> <p>Modelo antiguo, con 3 llaves de 95 mm.</p>	SEC2500



	Descripción	Código
	<p>Modelo Multipunto de sobreponer, serie 200</p> <p>Cerradura de 2 pestillos y resbalón (opción sin resbalón) y cierre superior e inferior. Entrada 60. Altura hasta 2400 mm. Acabado cromado, dorado y pintado. Cilindros nº 1 y 4 (ver cilindros).</p>	<p>SID210 (Pintada).</p> <p>SID110 (Sólo caja central pintada).</p>
	<p>Modelo Plana de sobreponer, serie 300</p> <p>Con 7 puntos de cierre, 5 frontales mas el superior e inferior. Entrada 60. Sin solapa, grueso 35. Altura 2300 o 2500 mm. Acabados diversos. Cilindros nº 2 y 5.</p>	SID320

	Descripción	Código
	<p>Modelo Sidebloc de embutir, serie 400</p> <p>SID420</p> <p>Con 3, 5 o 7 puntos de cierre. Entrada 60. Con frente de perfil antipalanca. Altura de 2150 y 2700 mm. Se suministra solo la cerradura o el grupo completo (cerradura, bisagras, perfiles y cabezales). Acabado: cromado, dorado, purpurina, blanco, marrón. Cilindros nº 3 y 6.</p>	
	<p>Modelo Embutida, serie 500</p> <p>SID520</p> <p>Con 1, 3, 5 y 7 puntos de cierre, con pasamanos de 3 mm. Alturas 2150 y 2700 mm. Acabado purpurina, plata, blanco y marrón. Cilindros nº 3 y 6.</p>	

Accesorios

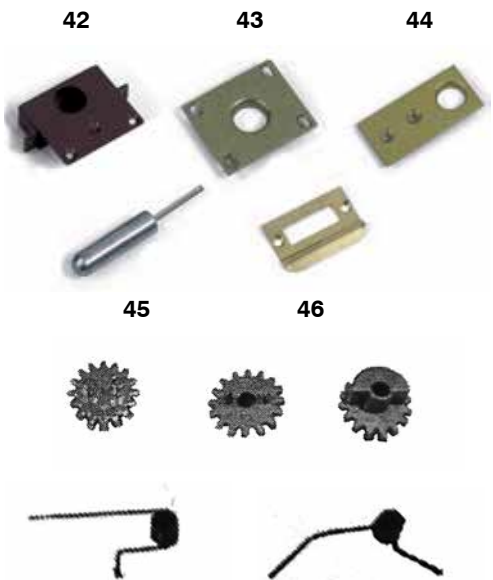

Bisagras comunes a todos los modelos, perfiles, cabezales.

42: cierre superior para la Multipunto, Plana y Cubrefor.

43: cierre suelo (70x60) para la Multipunto, Plana y Cubrefor.

44: cierre superior para la sidebloc y Embutida (80x35).

45: puntos de cierre para la Multipunto, Plana y Cubrefor.

46: placa resbalón del golpe Embutida.

Rueda para la Plana, Sidebloc y Embutida. Rueda para la Multipunto (tiene mano).

Consultar escudos y giratorios.

TECNOLAR

	Descripción	Código
Marca descatalogada, pueden encontrarse cerraduras de sustitución.		
	<p>Modelo 84</p> <p>Cerradura de sólo llave, gorjas hembra entrada 40, 50 y 60, caja 112x74, 84 y 94 mm, y frente 196x25.</p>	<p>TEN84</p>
	<p>Modelo 82</p> <p>Cerradura de golpe y llave, gorjas hembra entrada 40, 50 y 60, caja 159x73, 83 y 93 mm, entre ejes 56 interior y 96 exterior, y frente 245x25. Cuadradillo 8 mm. Tiene mano.</p>	<p>TEN8250D</p>



	Descripción	Código
--	-------------	--------

Cerraduras de seguridad monopunto

	<p>Modelo R200B</p> <p>Cerradura de picaporte y 4 pestillos cilíndricos de Ø14 distancia 21,4, entrada 50 y 60, entre ejes 85, caja 175x77 y 87, frente 266x23. Con o sin cilindro (T60). Escudo E-700L. Acabado latonado y cromado.</p>	<p>TESR200B566L (Entrada 50, cilindro 60, acabado latón. Consultar otras referencias).</p>
	<p>Modelo R201B</p> <p>Cerradura sin picaporte de 3 pestillos cilíndricos de Ø14 distancia 21,4, entrada 50 y 60, caja 104x77, frente 200x23. Con o sin cilindro (T60). Escudo E-700L. Acabado latonado y cromado.</p>	<p>TESR201B566L (Entrada 50, cilindro 60, acabado latón. Consultar otras referencias).</p> <p>R100B y R101B (Con escudo E-300L).</p> <p>R200N y R201N (Con palanca con placas anti-sierra y gancho anti-palanqueta).</p>



Descripción

Código

Cerraduras de seguridad multipunto



Serie TLPN

Cerradura con 3 o 5 cierres, central con palanca y las cajas auxiliares con gancho.
 Entrada 53, entre ejes 70.
 Frente en U de 20x10 o 20x7,5.
 Con o sin cilindro (T60, de 60 y 70 mm).
 Altura hasta 2310.
 Cerradero corto o largo.
 Acabado: dorado, cromado.

TESTLPN366CE

(3 puntos, cilindro T60 de 60, dorada, cerradero corto. Consultar otras referencias).

TESTLPN5

(5 puntos, con 2 cierres verticales).

TESTLPF

(5 puntos, 5 cierres frontales).

TESTLPS

(Cerraduras auxiliares con palanca en lugar de gancho).



Serie TLB

Cerradura con 3 o 5 cierres, cerradura central de 4 bulones redondos de Ø14 distanciados 21 mm y pestillo rectangular, y cerraduras auxiliares de 3 bulones.
 Entrada 50 y 60, entre ejes 85.
 Frente en perfil U de 20x10 o 20x7,5.
 Con o sin cilindro (T60, de 60 y 70 mm).
 Altura hasta 2310.
 Cerradero corto o largo.
 Acabado: dorado, cromado.

TESTLB366CE

(3 puntos, cilindro T60 de 60, dorada, cerradero corto. Consultar otras referencias).

TESTLBS5

(5 puntos, con 2 cierres verticales).

TESTLBF5

((5 puntos, 5 cierres frontales),

TESTLBHS3666C

(Versión TLB High Security: con cerradura adicional de servicio, 2 cilindros, 2 escudos).

Completan la gama la serie TAB automática, la TBM motorizada, la CANB cantonera y la XT PREMIUM de fácil instalación.

Descripción

Código

Cerraduras de seguridad multipunto



Cerraduras para SECURITESA, puertas acorazadas

TESRCEDRAS3P5085

Tipo TLB, de 3 o 5 puntos, entrada 50 y 60, entre ejes 85 mm.

(3 puntos, entrada 50. Consultar otras referencias).

Cerraduras de sobreponer



Serie TS10

TESTS10T6IAE

Con palanca anti-sierra y picaporte llave exterior y con tirador en interior.

(T60, izquierda, acabado dorado).

Entrada 53. Caja 179x89.

Cilindro estándar para puertas hasta 48 mm (ver otros con lengüeta ajustable hasta 80 mm).

Montaje anti-apalancamiento, escudo ESTS.

Cilindro T60 o TE-5 de serreta.

Acabado dorado y cromado.

Tiene mano.



Serie TS30 - TS50 de 3 y 5 puntos

TESTS30T6IAE

Con palanca anti-sierra y picaporte llave exterior y con tirador en interior.

(T60, izquierda, acabado dorado).

Entrada 53. Caja 179x89.

Cilindro estándar para puertas hasta 48 mm (ver otros con lengüeta ajustable hasta 80 mm).

Altura 1850-2215 mm.

Montaje anti-apalancamiento, escudo ESTS.

Cilindro T60 o TE-5 de serreta.

Acabado dorado y cromado. Tiene mano.

M750, Multifort

TESM75036T6SMC

Para puerta de madera, 3 puntos, entrada 60, entre ejes 85, cerradura central de 4 bulones redondos de Ø14 y picaporte, 2 vueltas.

Escudo macizo anti-extracción. Altura 2200.

Cilindro T60 30x70 para puertas entre 40 y 60 mm de espesor (consultar para espesor superior).

Sin manillas. Acabado dorado y cromado.



Descripción

Código

Cerraduras para puertas de madera

**Serie 2000**

Pesillo y resbalón reversible, entrada 30, 40 y 50, entre ejes 54,5 mm, cuadradillo 8, caja 120x(e+25), frente 165x20.

Con cilindro redondo.

Acabado latonado y cromado.

TES200040L

(Entrada 40, dorada. Consultar otras referencias).

TES2001

(Sin resbalón).

TES2002

(Con llave de gorja, picaporte y palanca, entre ejes 47,5).

TES2003

(Con llave de gorja, solo palanca, entre ejes 47,5).

TES2004

(Con manilla y condena, entre ejes 47,5).

TES2004

("De paso", sólo manilla y picaporte).

**Serie 134U picaporte unificado**

De paso, sólo picaporte, reversible. Entrada 50, caja 104x75, entre ejes 70, cuadradillo 8, frente 165x20 redondo o recto.

Opción resbalón silencioso.

Acabado: latonado y cromado.

TES134U50HL**TES2004U**

(Con entrada 47).

**Serie 2010**

Picaporte y resbalón reversible, entrada 40, 50 y 60, entre ejes 47 mm.

Caja 128x(e+27), nueca 8, frente 196x20.

Para cilindro europerfil.

También versiones para cilindro redondo y sin cilindro.

TES2010PHL



Descripción

Código



Serie 130, gama obra

Picaporte y resbalón reversible, entrada 40 y 50, entre ejes 70, nueca 8, caja 150x66 y 77, frente 230x20 recto o redondo, cilindro europerfil TE-5. Acabado dorado y niquelado.

TES13058CHL

(Entrada 50, frente recto, latonado. Consultar otras referencias).

TES134

(Con nueca condena de 6 mm en lugar de cilindro).

TES135

(Sólo resbalón con manilla).

TES137

(Sólo resbalón, manilla y llave cilindro).



Serie 2030, gama obra y gama institucional

Picaporte y resbalón reversible, entrada 40, 50, 60 y 70, entre ejes 85, caja 175x(e+29), nueca 8, frente 240x23 recto o redondo, cilindro europerfil TE-5. Opcional picaporte silencioso. Acabado dorado y niquelado.

TES203040HN

TES2031

(Sólo palanca accionada con cilindro, caja 96x(e+29), frente 162x23).

TES2034

(Con manilla y condena, palanca y resbalón).

TES2035

(De paso, sólo manilla acciona picaporte).

TES2036

(Condena acciona palanca y y la manilla el picaporte).

TES2030F

(Gama institucional, para tráfico intenso, certificadas norma UNU-EN 12209. Antipánico).



Serie 2038

Con gancho accionado con cilindro, entrada 60 y 70, entre ejes 85, caja 175x(e+29), frente 240x23, cilindro europerfil. Acabado inox y dorado.

TES203860AI

Descripción	Código
-------------	--------

Cerraduras para puertas de madera



Serie 2039F, puertas de portal

TES2039F50AI

Cerificada cortafuegos, sólo picaporte, nueca sólo interior acciona picaporte y por el exterior el medio cilindro.

Entrada 50 y 60.

Acabado inox y negro.



Serie 2UB0F, gama arquitectura

TES2UB0F50AI

Certificada cortafuegos, picaporte silencioso y reversible, entrada 50, 60 y 70, entre ejes 85, función antipánico (paso libre desde el interior), nueca de 8 mm (la de condena es de 6), cilindro europa TE-5, caja 175x(e+29), frente 240x23.

Acabado: inox, negro.



Serie 203MN automática

TES203MN060AI

(Para entrada 60 en AI. Consultar otras referencias).

Cerradura con proyección automática de palanca. Entrada 60 y 70.

Entre ejes 85.

Caja de 175x89 y 99.

Nueca de 8 mm.

Antipánico y antitarjeta.

Válida para puertas cortafuego.

Cerraduras para perfiles metálicos multipunto



Serie 2230G

TES2230G3555RSI

(Entrada 35).

Cerradura central de palanca y resbalón, y las auxiliares de gancho, entrada 25, 30 y 35, entre ejes 85, frente plano de inox 2030x22x2,5 mm, ancho de caja e+25. Cilindro TE-5 leva de 15.

TES2231

(Sólo palanca sin resbalón).

TES2236

(Palanca y rodillo en lugar de resbalón).

La serie **TES2230X** incorpora los tres puntos de cierre frontal con palanca deslizante (sin gancho). La serie **TES2230U** también, pero el frente es U de 24x6x2 mm.

TES4230, TES4231 y TES4236

(Suministrado sin cilindro).

La **TES2230PA** es compatible con las barras antipánico, tiene mano, sólo entrada 30 y 35.



Descripción

Código

Cerraduras para perfiles metálicos multipunto



Serie 2230PE, 2230P y 2230LE, 2230L

Con 3 puntos de cierre frontales de palanca gancho y resbalón regulable, entrada 25, 30 y 35, entre ejes 85, frente plano de inox 1860x22x2,5 mm, caja 174x(e+13), espesor 15 mm.

Cilindro 30x40 TE-5 leva corta.

Escudo E210. Inox.

La serie **TES2230L** presenta un frente en U 24x6x2 y 1860 de largo, entrada 21, 26 y 31. La **TES2230LE** con espesor de caja 15 mm.

Las versiones sin cilindro empiezan por 4: **TES4230PE, TES4230P, TES4230LE y TES4230L.**

Las versiones con "E" son de cámara europea (15 mm de caja).

TES2230PE35AI
(Entrada 35).

TES2230P
(Con frente 1860x25x2,5, cilindro 30x30, caja 174x(e+9).



Serie 2230

Con 1 cierre frontal y 2 verticales para varillas, picaporte regulable y palanca basculante anti-palanqueta. Entrada 20, 25, 30 y 35, entre ejes 85, caja 174x(e+13), para cilindro de leva corta.

La serie **TES2230L** presenta un frente en U 24x6x2 y 1860 de largo, entrada 21, 26 y 31. La **TES2230LE** con espesor de caja 15 mm.

Las versiones sin cilindro empiezan por 4: **TES4230PE, TES4230P, TES4230LE y TES4230L.**

TES2230253AI
(Entrada 25).

TES4230
(Sin cilindro).

Cerraduras para perfiles metálicos monopunto



Serie 2210

Con picaporte reversible y palanca basculante anti-palanqueta. Entrada 20, 25, 30 y 35, entre ejes 85, caja 174x(e+13), para cilindro 30x30 de leva corta. Inox.

La serie **TES2210B y BE (TES4210B y BE)** tienen caja con espesor 15 mm.

TES2210253AI
(Entrada 25).

TES4210
(Sin cilindro).

Cerraduras para perfiles metálicos monopunto

**Serie 2240**

Con picaporte reversible y palanca basculante con gancho reforzado.

Entrada 20, 25, 30 y 35, entre ejes 85, caja 174x(e+13), para cilindro 30x30 de leva corta. Inox.

La serie **TES2240B (TES4240B)** tienen caja con espesor 15 mm, cilindro 30x40.

La **TES2240BA** es compatible con las barras antipánico (tiene mano, sólo entrada 30 y 35).

TES2240253AI
(Entrada 25).

TES4240
(Sin cilindro).

**Serie 2200**

Para perfiles de hierro, con picaporte reversible accionado por manilla y palanca deslizante, entrada 13,5 mm, entre ejes 65, caja 182x27.

TES220015HZ

TES2201
(Sólo pestillo accionado con llave cilindro).

TES2204
(Pestillo y resbalón sin cilindro).

TES2206
(Pestillo y rodillo con cilindro).

**Serie 2270**

Para puerta y ventana corredera, gancho de gran calado, entrada 16,5 mm, caja 104x32, cilindro llave cruciforme.

TES227016NM

**Serie 2220**

Para perfiles de hierro, picaporte reversible accionado por manilla y palanca deslizante, entrada 11,5 mm, entre ejes 70, caja 158x22,5, frente 240x15x3, cilindro oval.

TES222012NM





	Descripción	Código
	<p>Cerradura para puertas THT, picaporte y 4 pestillos circulares de Ø14 distanciados 22, entre ejes 85, caja 175x74 y frente recto de 270x20 mm. Entrada de 50 para el modelo SAGA de y de 60 para la R200. Frente en latón o inox.</p>	<p>THTSAGA50L THTR200L</p>





	Descripción	Código
--	-------------	--------



Cerraduras de sobreponer

	<p>Serie 900, 3 puntos</p> <p>4 bulones de acero de Ø16 y pestillo, 4 barras telescópicas, para puertas entre 1860 y 2470 mm y 50 de ancho (opción hasta 100). Entrada 40, caja 146x80 mm. Apertura interior con llave. Cilindro T2. Acabado esmaltado oro y cromada. Tiene mano.</p>	<p>TOV900</p>
---	--	----------------------

	<p>Serie 7000, monopunto</p> <p>4 bulones de acero de Ø18 y pestillo, con cilindro fijo para puertas de hasta 50 mm (opción hasta 100). Entrada 60, caja 146x130 mm. Apertura interior con llave. Cilindro T2. Acabado esmaltado oro y cromada. Tiene mano.</p>	<p>TOV7000</p>
---	--	-----------------------

	<p>Serie 9490, 3 puntos</p> <p>4 bulones de acero de Ø18 y pestillo, 4 barras telescópicas, con cilindro fijo para puertas de hasta 50 mm. Entrada 60, caja 146x130 mm. Apertura interior con llave. Doble cilindro 2F35. Acabado esmaltado oro y cromada. Tiene mano.</p>	<p>TOV9490</p>
---	---	-----------------------

	Descripción	Código
	<p>Serie 9000, multipunto</p> <p>4 bulones de acero de Ø18 y pestillo, 4 barras telescópicas, con cilindro fijo para puertas de hasta 50 mm (opción hasta 100). Entrada 60, caja 146x130 mm. Apertura interior con llave. Cilindro T2. Acabado esmaltado oro y cromada. Tiene mano.</p>	<p>TOV9000</p>

 	<p>Serie Toverbloc</p> <p>Cerradura de 4 bulones y resbalón para la TOVERBLOC, que incluye otras dos cerraduras laterales con 2 bulones cada una, y otros 2 verticales. Entrada 60. Cilindro T1. Consultar acabados. Tiene mano.</p>	<p>TOV100 (Derecha).</p> <p>TOV200 (Izquierda).</p>
---	--	---



	Descripción	Código
--	-------------	--------

Cerraduras de sobreponer

	<p>Modelo 4125</p> <p>Picaporte accionado con llave en el exterior y tirador en interior. Pestillo accionado por llave en ambos lados. Bombillo 4000F. 2 vueltas. Entrada 42, 50, 60 y 70. Caja 94x80, 100, 120 y 140 mm. Acabado dorado y cromado. Tiene mano.</p>	<p>UCE4125HB010D (Entrada 50, dorado, derecha. Consultar otras referencias).</p> <p>UCE4125B (Con botón interior).</p> <p>UCE4124 (Sólo pestillo, accionado por llave ambos lados).</p>
---	--	--



	Descripción	Código
--	-------------	--------

Cerraduras de sobreponer



Modelo 4125SF

Picaporte accionado con llave o manilla ambos lados y pestillo con llave. 2 vueltas.
 Entrada 50, caja 94x140.
 Acabado dorado y cromado.
 Sin solapa.
 Tiene mano.

UCE4125SFD

UCE4125F
 (Con solapa).

UCE4125S
 (Con pestillo y picaporte accionados con llave ambos lados).

UCE4125SB
 (Con pestillo y picaporte accionados con llave ambos lados. Con solapa).



Modelo 4500S

Resbalón y 3 bulones, con tirador, entrada 40, caja 122x70, con cadena de seguridad, bombillo 4000S, cerradero antipalanca.
 Acabado dorado.
 Tiene mano.

UCE4500SHED

UCE4501S
 (Sin resbalón, 4 pestillos).



Modelo 4510S, 3 puntos

Un cierre frontal de 3 bulones redondos y 2 verticales, altura 2070, bombillo 4000S, con cadena de seguridad, cerradero antipalanca.
 Acabado dorado.
 Tiene mano.

UCE4510SHED

Descripción

Código

Cerraduras de embutir multipunto



Modelo 2518/3

Cerradura de 3 puntos, 2 vueltas, cerradura central de entrada 50, entre ejes 85 y caja 178x79 mm con pestillo rectangular y 3 pestillos redondos en las 2 cerraduras auxiliares, perfil U altura 2030. Opción cerradero corto o largo. Latonada o cromada.

UCE2518CLS

(Cerradero corto, latonada. Consultar otras referencias).

Serie	Puntos de cierre	Caja central	Cajas auxiliares	Frente	Entrada (mm)	Vueltas llave
2510	3 y 5	Palanca	Palanca	U 20x10	50	2
2518	3 y 5	Palanca	3 bulones	U 20x10	50	2
2550	3 y 5	4 bulones	3 bulones	U 20x10	50	2
2551	3 y 5	4 bulones	3 bulones	U 20x10 y U 20x7,5	50	2
2552	3 y 5	4 bulones	3 bulones	U 22x7,5	50	2
2553	3 y 5	4 bulones	3 bulones	U 22x7,5	50	2
2560	3 y 5	4 bulones	3 bulones	U 22x7,5	60	2
2561	3 y 5	4 bulones	3 bulones	U 20x7,5 y U 20x10	50	2
2565	3 y 5	4 bulones	3 bulones	U 22x7,5	65	4
2605	3 y 5	4 bulones	3 bulones	H 40/45	50	2
2606	3 y 5	4 bulones	3 bulones	H 40/45	60	2
2665	3 y 5	4 bulones	3 bulones	H 40/45	65	4

Cajas centrales para no cambiar la cerradura entera:

Para las series 2550, 2551, 2552, 2553 y 2605 (4 bulones, entrada 50): **UCE7614**.

Para las series 2560, 2561 y 2606 (4 bulones, entrada 60): **UCE7615**.

Para las series 2510 y 2518 (palanca, entrada 50): **UCE7615/1**.

Para las series 2565 y 2665 (4 bulones, entrada 65): **UCE7889**.

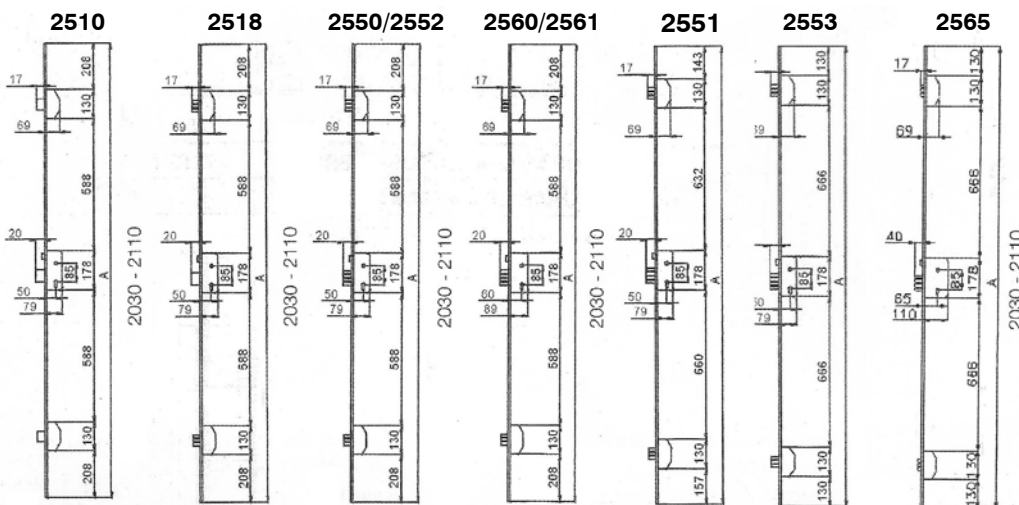

Cerraduras de 3 y 5 puntos de cierre, 2 vueltas, cantonera, y perfil "H", 2 vueltas.



Descripción

Código

Cerraduras de embutir multipunto



Modelo 2060SB y 2065SB

Cerradura de embutir en madera de 3 puntos frontales, de perfil en H con picaporte. Caja central de 4 bulones redondos de Ø14, entrada 50, entre ejes 85 y caja 178x89 mm, y 2 cierres verticales. 2 vueltas. Altura 2030.
Con cilindro 2000 S2 de 66 mm.
Sin o con frente de 350x25.

UCE2060SBHL

UCE2065
(Con entrada 65 y caja 178x110).



Modelo 2058, 2060 y 2065

Cerradura de 4 bulones de Ø14, entrada 50, entre ejes 85, caja 178x78, 2 vueltas, frente 270 o 350x22 mm. Cilindro 2000 SN66.
Acabado latonado y cromado.

UCE2058HL270SB

(Latonado, frente 270 recto. Consultar otras referencias).

UCE2060

(Entrada 60 y caja 178x89).

UCE2065

(Entrada 65 y caja 178x110).

Cerraduras de embutir, 1 punto



Modelo 6134 y 6134C

Para carpintería de madera. De gorja, pestillo y picaporte reversible, entrada 35 y 45, entre ejes 57, caja 129x60 y 70 mm. Frente 190x23.
Latonada y niquelada.

UCE6134HL035

UCE6134C
(Picaporte de condena reversible y pestillo accionado desde el interior).

	Descripción	Código
	<p>Modelo 6134AB y 6134BC</p> <p>Para carpintería de madera. Llave de gorja, con picaporte unificado condenable y reversible accionado por manilla, condensa accionada por llave. Entrada 50, entre ejes 47, caja 71x74. Frente recto o redondo de 135x20 mm. Latonada y niquelada.</p>	<p>UCE6134ABHL050</p> <p>UCE6134BC (Picaporte unificado función paso y condensa en una sola pieza).</p>
	<p>Modelo 6137BC</p> <p>Para carpintería de madera. Con picaporte unificado función paso y condensa en una sola pieza, reversible, condensa accionada con botón interior. Entrada 50, entre ejes 70, caja 96x75. Frente recto o redondo de 165x20 mm. Nueca manilla 8 mm, nueca condensa 6 mm. Latonada y niquelada.</p>	<p>UCE6137BCHL050</p>

Gorjas



Juego de gorjas de 2 o 4 vueltas, suministrada con 3 llaves de gorjas.
Posibilidad KA.

JUW000001
(Para 4 vueltas).

JUW000002
(Para 2 vueltas).

Descripción

Código

Cerraduras para madera, PVC y aluminio



Modelo autolock AV3 M2, automática multipunto mecánica (antes AV2)

WIN5005446
(Frente plano, ancho 16, entrada 35, derecha, MC. Consultar otras referencias).

Cerradura central con pestillo (5) y picaporte (4), y 2 picos de loro auxiliares macizos M2 (2) que se accionan al cerrar la puerta mediante el pulsador (3) y el mecanismo magnético (6).
Los ganchos incorporan unos elementos de estanqueidad (1) que aísla del exterior.
Mediante el picaporte diurno (7) opcionalmente se puede dejar libre de apertura exteriormente.
La función Holiday Lockout elimina la paertura interna.
Opción de compás retenedor.
Frente F y U. Acnho pletina 16, 20 y 24 mm.
Entrada 35, 40, 45, 50, 55.
Entre ejes 92, cuadradillo 8.
Altura 1875-2230 mm.
Acabado MC mate cromado o GR gris.
Tiene mano.



Ver accesorios: cerradero corto FRA, largo SL, mecanismo magnético, funcion día/noche.

Con 4 picos de loro: M4.

Con función antipánico: AV3OR.

Tambien está la versión motorizada EAV3 (ver cerraduras eléctricas).

Además de las automáticas, están la series de pico de loro (M, TBV y Ergonomic) y las de bulones (Thunderbolt, Solidlock B).



Descripción

Código

Cerraduras de sobreponer



Modelo 6 y 6-0

YAL610IHN
(Entrada 55, niquelada, izquierda. Consultar otras referencias).

Cerradura antipalanca con pestillo y resbalón, entrada 55 y 60, caja 85x100 y 120.
Cilindro forjado ambos lados, tirador interior.
Acabado: níquel y pintado.
Tiene mano.

YAL6010IHN
(Dos bulones, sin picaporte).

	Descripción	Código
	<p>Modelo 7 y 7-0</p> <p>Cerradura antipalanca con pestillo de 3 bulones circulares de Ø14 y resbalón, 2 vueltas, entrada 60, caja 85x120. Cilindro forjado ambos lados, tirador interior. Acabado: latonado, níquel y pintado. Tiene mano.</p>	<p>YAL7DHN (Niquelada, derecha).</p> <p>YAL70DHN (4 bulones, sin picaporte).</p>
	<p>Modelo 8 y 8-0</p> <p>Cerradura antipalanca con pestillo de 3 bulones circulares de Ø14 y resbalón, 2 vueltas, entrada 40, caja 115x70. Cilindro ambos lados, exterior redondo y graduable, tirador interior. Acabado: latonado, níquel y pintado. Tiene mano.</p>	<p>YAL8DHN (Niquelada, derecha).</p> <p>YAL80DHN (4 bulones, sin picaporte).</p>
	<p>Modelo 10 y 10-0</p> <p>Cerradura antipalanca con un bulón circular de Ø14 y resbalón, 2 vueltas, entrada 45, caja 112x70. Cilindro ambos lados, exterior forjado, tirador interior. Acabado: níquel y pintado. Tiene mano.</p>	<p>YAL10DHN (Niquelada, derecha).</p> <p>YAL100DHN (2 bulones, sin picaporte).</p> <p>YAL10CDHN y YAL100CDHN (Con cadena retenedora).</p>
	<p>Modelo 56-A, 56-B y 56-C</p> <p>Cerradura con palanca y resbalón, entrada 35 y 40, caja 112x60 y 70. Cilindro ambos lados, exterior forjado o redondón de Ø25, tirador interior. Acabado: níquel y pintado. Tiene mano.</p>	<p>YAL56A60DHN (Entrada 35, niquelada, derecha).</p> <p>YAL56B60DHN (Picaporte con nueca para manilla).</p> <p>YAL56C60DHN (Sin picaporte).</p>
	<p>Modelo 125 y 124</p> <p>Cerradura con palanca y resbalón, 2 vueltas, entrada 48, 50, 60 y 70, caja 85x80, 100, 120 y 140mm. Cilindro ambos lados, exterior forjado o redondón de Ø25, picaporte con tirador interior. Acabado: níquel y pintado. Tiene mano.</p>	<p>YAL125100DHN (Entrada 50, niquelada, derecha).</p> <p>YAL124100DHN (Sin picaporte).</p>



Descripción

Código

Cerraduras de embutir



Modelo 8912

YAL8912

Cerradura de resbalón reversible y 4 bulones, 2 vueltas, entrada 50 y 60, entre ejes 85, caja 172,5x80 y 90.



Modelo 48E

YAL48E

Cerradura antipalanca, medio cilindro redondo exterior y pomo interior, pestillo rectangular y gancho antipalanqueta, picaporte reversible. Cilindro redondo de Ø28. Entrada 50, caja 153x80, frente bicapa 230x23.



Modelo 67E

YAL67E

Cerradura de perfilera metálica para porteros automáticos. Medio cilindro exterior ovalado. Picaporte reversible. Entrada 25, caja 95x37. Acabado zincado.



Modelo 560

YAL560-40

Cerradura de resbalón y pestillo rectangular, entrada 40, 50 y 60, entre ejes 85, caja 175x75 y frente 240x23. 3 llaves cruciformes.



Modelo 563

YAL563-40

Cerradura sin resbalón, sólo pestillo rectangular, entrada 30, 40, 50 y 60, caja 110x97 y frente 190x23 mm. 3 llaves cruciformes. Opciones de caja mas pequeña 103x42 y 103x75 y frente de 166x23 mm.

Descripción

Código

Cerraduras multipunto



Modelo 8922 y 8920

3 puntos frontales, caja central de resbalón reversible y palanca con gancho antipalanqueta, y 2 cajas auxiliares de 3 bulones.

Entrada 50 y 60, entre ejes 85, con cilindro YL6 o HS-K, cerradero largo de 30, 40 y 45 o corto.

Altura 2030-2110.

Acabado: negro y aluminio.

YAL8922

YAL8922SB

(Caja central con 4 bulones **(YAL8912)**).

YAL8923 y YAL8923SB

(Tienen las cerraduras auxiliares desplazadas hacia el centro, para puertas de estructura débil las de arco o medio punto).

YAL8920

(De 5 puntos, 3 frontales y 2 verticales, palanca).

YAL8920SB

(De 5 puntos, 3 frontales y 2 verticales, bulones).

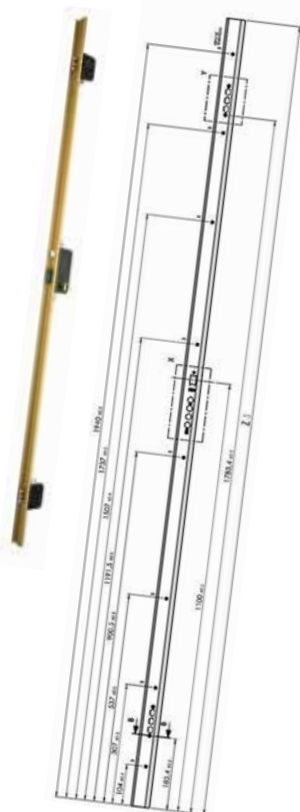

Modelo 9922 y 9920

3 puntos frontales, con solapa o perfil especial que se ajusta en el canto de la puerta.

Caja central de resbalón reversible y palanca con gancho antipalanqueta, y 2 cajas auxiliares de 3 bulones.

Entrada 50 y 60, entre ejes 85, con cilindro YL6 o HS-K, cerradero largo de 30, 40 y 45 mm.

Altura 2030-2110.

Acabado: aluminio.

Tiene mano.

YAL9922

YAL9922SB

(Caja central con 4 bulones **(YAL8912)**).

YAL9920

(De 5 puntos, 3 frontales y 2 verticales, palanca).

YAL9920SB

(De 5 puntos, 3 frontales y 2 verticales, bulones).